

Блок для закрытой
установки в потолке с
высоким ВСД
Кондиционирование
воздуха Технические
данные
FXMA-A

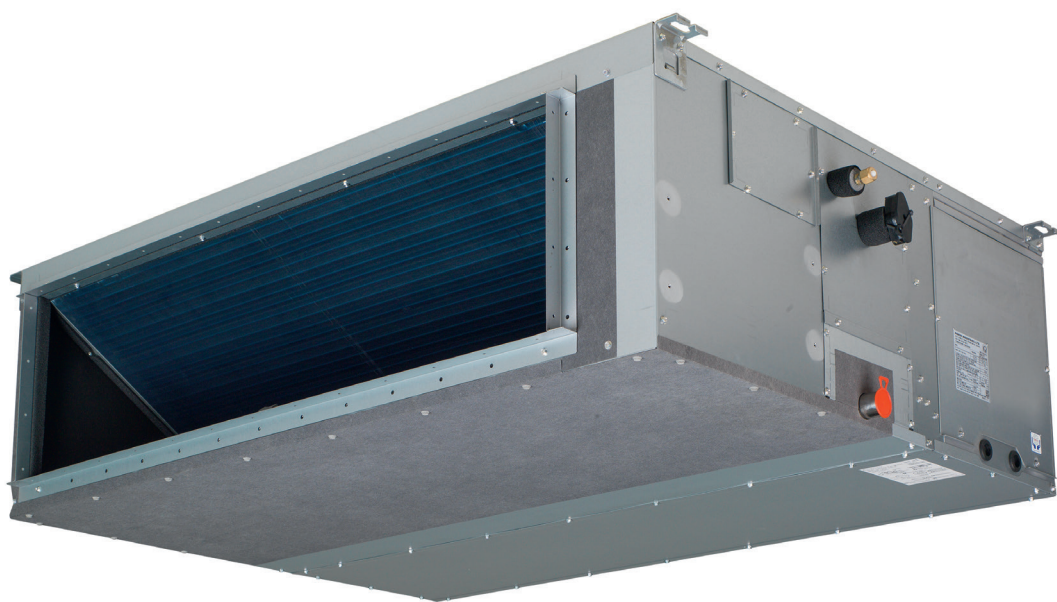

FXMA50A5VEB
FXMA63A5VEB
FXMA80A5VEB
FXMA100A5VEB
FXMA125A5VEB
FXMA200AXVMB
FXMA250AXVMB

СОДЕРЖАНИЕ

FXMA-A

1	Характеристики FXMA-A	4 4
2	Specifications	5
3	Установки защитного устройства	11
4	Опции	12
5	Таблицы производительности Таблицы холодо-/теплопроизводительности	13 13
6	Размерные чертежи	14
7	Центр тяжести	16
8	Схемы трубопроводов	17
9	Монтажные схемы Монтажные схемы - Одна фаза	19 19
10	Данные об уровне шума Спектр звуковой мощности Спектр звукового давления	21 21 25
11	Характеристики вентилятора	29

1 Характеристики

1 - 1 FXMA-A

- › Оптимизированная для работы с хладагентом R-32 конструкция
- › High external static pressure up to 200Pa facilitates extensive duct and grille network
- › Возможность изменять внешнее статическое давление блока при помощи проводного пульта дистанционного управления позволяет оптимизировать расход воздуха
- › Компоненты системы скрыты за стеной: видны только воздухозаборные и воздухораспределительные решетки
- › Блок высокой мощности: до 31,5 кВт в режиме отопления

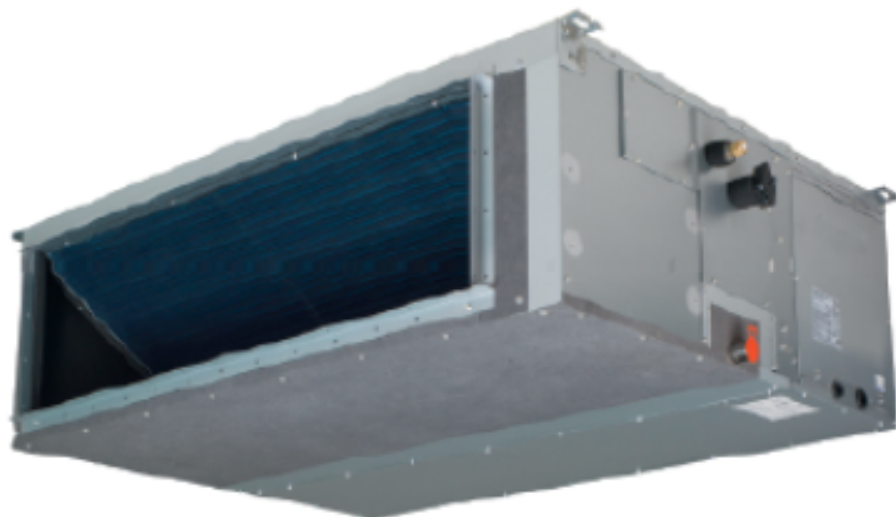

Приложение Openta (опция) (Дополнит.)



Режим работы во время Вашего отсутствия



Только вентилятор



Автоматическое переключение режимов охлаждения-нагрева



Ступенчатое регулирование скорости вентилятора (FXMA50-125: 3 ступени; FXMA200-250: 3 ступени + автоматич.)



Режим снижения влажности



Воздушный фильтр (фильтр предварительной очистки)



Недельный таймер (Дополнит.)



Пульт дистанционного управления (опция — необходимо сочетать с проводным пультом дистанционного управления Madoka)



Проводной пульт дистанционного управления (Дополнит.)



Централизованное управление (Дополнит.)



Автоматический перезапуск



Самодиагностика



Комплект дренажного насоса

2 Specifications

1 - 1 FXMA-A

Технические параметры				FXMA50A	FXMA63A	FXMA80A	FXMA100A	FXMA125A		
Холодопроизводительность	Явная производительность	При высокой скорости вентилятора	kW	4,0	5,1	6,7	8,1	10,3		
		При средней скорости вентилятора	kW	3,4	4,2	5,6	6,3	8,4		
		При низкой скорости вентилятора	kW	2,9	3,4	4,0	4,2	6,6		
	Скрытая производительность	При высокой скорости вентилятора	kW	1,6	2,0	2,3	3,1	3,7		
		При средней скорости вентилятора	kW	1,3	1,6	1,9	2,4	3,0		
		При низкой скорости вентилятора	kW	1,1	1,3	1,4	1,6	2,4		
	Общая производительность	При высокой скорости вентилятора	kW	5,6	7,1	9,0	11,2	14,0		
		При средней скорости вентилятора	kW	4,7	5,8	7,5	8,7	11,4		
		При низкой скорости вентилятора	kW	4,0	4,7	5,4	5,8	9,0		
Теплопроизводительность	Общая производительность	При высокой скорости вентилятора	kW	6,3	8,0	10,0	12,5	16,0		
		При средней скорости вентилятора	kW	5,1	6,3	8,3	9,3	12,8		
		При низкой скорости вентилятора	kW	4,1	5,0	5,9	6,0	9,8		
Потребляемая мощность - 50 Гц	Охлаждение	При высокой скорости вентилятора	kW	0,125	0,140	0,198	0,191	0,254		
		При средней скорости вентилятора	kW	0,100	0,106	0,150	0,121	0,162		
		При низкой скорости вентилятора	kW	0,079	0,085	0,110	0,082	0,107		
	Нагрев	При высокой скорости вентилятора	kW	0,125	0,140	0,198	0,191	0,254		
		При средней скорости вентилятора	kW	0,100	0,106	0,150	0,121	0,162		
		При низкой скорости вентилятора	kW	0,079	0,085	0,110	0,082	0,107		
Потребляемая мощность - 60 Гц	Охлаждение	При высокой скорости вентилятора	kW	0,125	0,140	0,198	0,191	0,254		
	Нагрев	При высокой скорости вентилятора	kW	0,125	0,140	0,198	0,191	0,254		
Размеры	Блок	Высота	mm			300				
		Ширина	mm	1.000				1.400		
		Глубина	mm			700				
	Упакованный блок	Высота	mm			355				
		Ширина	mm	1.220				1.620		
		Глубина	mm			900				
Вес	Блок		kg	35		46				
	Упакованный блок		kg	39		49				
Корпус	Цвет	Не окрашен								
	Материал	Плита из оцинкованной стали								
Требуемое пространство между подвесным потолком и перекрытием >			mm	350						
Теплообменник	Внутр. длина	Ряды	mm	740				1.140		
		Количество				3				
	Шаг ребер		mm	1,75						
	Проходы Лицевая сторона	Кол-во			7		11			
		Лицевая сторона		m ²	0,249		0,383			
Теплообменник	Ступени	Количество		16						
		Количество		0						
	Отверстие пустой трубной решетки									
		Трубчатый			ø7 Ni-XD					
Ребро	Тип		Ребро MLH7 (Гидрофильность)							

2 Specifications

1 - 1 FXMA-A

Технические параметры				FXMA50A	FXMA63A	FXMA80A	FXMA100A	FXMA125A		
Вентилятор	Тип			Вентилятор Sirocco						
	Количество			2			3			
	Расход воздуха - 50Гц	Охлаждение	При высокой скорости вентилятора	m ³ /min	18,0	19,5	25,0	32,0	36,0	
			При средней скорости вентилятора	m ³ /min	16,5	17,5	22,5	27,0	30,0	
			При низкой скорости вентилятора	m ³ /min	15,0	16,0	20,0	23,0	26,0	
		Нагрев	При высокой скорости вентилятора	m ³ /min	18,0	19,5	25,0	32,0	36,0	
			При средней скорости вентилятора	m ³ /min	16,5	17,5	22,5	27,0	30,0	
			При низкой скорости вентилятора	m ³ /min	15,0	16,0	20,0	23,0	26,0	
		Расход воздуха - 60Гц	Охлаждение	При высокой скорости вентилятора	cfm	636	689	883	1.130	1.271
				При средней скорости вентилятора	cfm	583	618	795	953	1.059
				При низкой скорости вентилятора	cfm	530	565	706	812	918
	Нагрев		При высокой скорости вентилятора	cfm	636	689	883	1.130	1.271	
			При средней скорости вентилятора	cfm	583	618	795	953	1.059	
			При низкой скорости вентилятора	cfm	530	565	706	812	918	
	Внешнее статическое давление — 50 Гц	Заводская установка	Pa	100						
		High	Pa	200						
	External static pressure - 60Hz	Заводская установка	Pa	100						
		High	Pa	200						
	Двигатель вентилятора	Привод			Прямая передача					
	Уровень звуковой мощности	Охлаждение	При высокой скорости вентилятора	dB(A)	61,0	64,0	67,0	65,0	70,0	
При средней скорости вентилятора			dB(A)	60,0	61,0	64,0	61,0	66,0		
При низкой скорости вентилятора			dB(A)	58,0	59,0	62,0	56,0	62,0		
Нагрев		При высокой скорости вентилятора	dB(A)	62,0	65,0	68,0	66,0	71,0		
		При средней скорости вентилятора	dB(A)	61,0	62,0	65,0	62,0	67,0		
		При низкой скорости вентилятора	dB(A)	59,0	60,0	63,0	57,0	63,0		
Уровень звуково-го давления		Охлаждение	При высокой скорости вентилятора	dB(A)	41,0	42,0	43,0		44,0	
			При средней скорости вентилятора	dB(A)	39,0	40,0	41,0		42,0	
			При низкой скорости вентилятора	dB(A)	37,0	38,0	39,0		40,0	
	Нагрев	При высокой скорости вентилятора	dB(A)	41,0	42,0	43,0		44,0		
		При средней скорости вентилятора	dB(A)	39,0	40,0	41,0		42,0		
		При низкой скорости вентилятора	dB(A)	37,0	38,0	39,0		40,0		

2 Specifications

1 - 1 FXMA-A

Технические параметры				FXMA50A	FXMA63A	FXMA80A	FXMA100A	FXMA125A
Двигатель вентилятора	Количество			1				
	Скорость Ступени			3				
Двигатель вентилятора	Выход	Макс.	W	350				
Хладагент	Тип			R-32				
	GWP			675				
	Control			Электронный расширительный клапан				
Подсоединение труб	Жидкость	Тип			Раструб			
		НД	mm	6,35		9,52		
	Газ	Тип			Раструб			
		OD	mm	12,70		15,90		
	Дренаж			VP25 (I.D. 25/O.D. 32)				
Теплоизоляция			Пенополистирол / полиэтилен					
Воздушный фильтр	Тип			Полимерная сетка				
Защитные устройства	Оборудование	01			Плавкий предохранитель платы			
		02			Защита от максимального тока двигателя вентилятора			
Системы управления	Инфракрасный пульт ДУ				BRC4C65 / BRC4C66			
	Проводной пульт дистанционного управления				BRC1H52W/S/K			

Технические параметры				FXMA200A	FXMA250A	
Холодопроизводительность	Явная производительность	При высокой скорости вентилятора	kW	16,4	20,4	
		Ном.	kW	22,4	28,0	
	Явная производительность	При средней скорости вентилятора	kW	13,9	17,5	
Теплопроизводительность	Ном.		kW	25,0	31,5	
Холодопроизводительность	Явная производительность	При низкой скорости вентилятора	kW	12,5	15,3	
		Скрытая производительность	При высокой скорости вентилятора	kW	6,0	7,6
			При средней скорости вентилятора	kW	5,1	6,5
	Общая производительность	При низкой скорости вентилятора	kW	4,5	5,7	
		При высокой скорости вентилятора	kW	22,4	28,0	
		При средней скорости вентилятора	kW	19	24	
Теплопроизводительность	Общая производительность	При высокой скорости вентилятора	kW	25,0	31,5	
		При средней скорости вентилятора	kW	20,5	27,0	
		При низкой скорости вентилятора	kW	18	22	
Потребляемая мощность - 50 Гц	Охлаждение	При высокой скорости вентилятора	kW	0,54	0,65	
		При средней скорости вентилятора	kW	0,258	0,430	
		При низкой скорости вентилятора	kW	0,167	0,246	
	Нагрев	При высокой скорости вентилятора	kW	0,54	0,65	
		При средней скорости вентилятора	kW	0,258	0,430	
		При низкой скорости вентилятора	kW	0,167	0,246	
Потребляемая мощность - 60 Гц	Охлаждение	При высокой скорости вентилятора	kW	0,54	0,65	
	Нагрев	При высокой скорости вентилятора	kW	0,54	0,65	

2 Specifications

1 - 1 FXMA-A

Технические параметры				FXMA200A		FXMA250A		
Размеры	Блок	Высота	mm	1.143				
		Ширина	mm	1.572				
		Глубина	mm	470				
	Упакованный блок	Высота	mm	1.319				
		Ширина	mm	1.724				
		Глубина	mm	511				
Вес	Блок	kg	105	115				
	Упакованный блок	kg	124	135				
Корпус	Цвет	Не окрашен						
	Материал	Плита из оцинкованной стали						
Теплообменник	Внутр. длина	mm	1.260					
	Наружная длина	mm	1.260					
	Ряды	Количество	2	3				
	Шаг ребер	mm	1,4					
Теплообменник	Проходы	Кол-во	16					
	Лицевая сторона	m ²	0,85					
	Ступени	Количество	32					
	Отверстие пустой трубной решетки	Количество	0					
	Трубчатый	ø7 Hi-XU						
	Ребро	Тип	Решетчатое оребрение "Raise Lance"					
	Вентилятор	Тип	Вентилятор Sirocco					
Количество		2						
Расход воздуха - 50Гц		Охлаждение	При высокой скорости вентилятора	m ³ /min	62	74		
			При средней скорости вентилятора	m ³ /min	48	64		
			При низкой скорости вентилятора	m ³ /min	41	52		
		Нагрев	При высокой скорости вентилятора	m ³ /min	62	74		
			При средней скорости вентилятора	m ³ /min	48	64		
			При низкой скорости вентилятора	m ³ /min	41	52		
Расход воздуха - 60Гц		Охлаждение	При высокой скорости вентилятора	cfm	2.190	2.613		
			При средней скорости вентилятора	cfm	1.695	2.260		
			При низкой скорости вентилятора	cfm	1.448	1.836		
		Нагрев	При высокой скорости вентилятора	cfm	2.190	2.613		
			При средней скорости вентилятора	cfm	1.695	2.260		
			При низкой скорости вентилятора	cfm	1.448	1.836		
Внешнее статическое давление — 50 Гц		Заводская установка	Pa	150				
	High	Pa	250					
	Низк.	Pa	50					
External static pressure - 60Hz	Заводская установка	Pa	150					
	High	Pa	250					
	Low	Pa	50					
Двигатель вентилятора	Привод	Прямая передача						

2 Specifications

1 - 1 FXMA-A

Технические параметры				FXMA200A		FXMA250A	
Уровень звуковой мощности	Охлаждение	При высокой скорости вентилятора	дBA	75		76	
		При средней скорости вентилятора	дBA	74		75	
		При низкой скорости вентилятора	дBA	72		73	
	Нагрев	При высокой скорости вентилятора	дBA	75		76	
		При средней скорости вентилятора	дBA	74		75	
		При низкой скорости вентилятора	дBA	72		73	
Уровень звукового давления	Охлаждение	При высокой скорости вентилятора	дBA		48		
		При средней скорости вентилятора	дBA		46,5		
		При низкой скорости вентилятора	дBA		45		
	Нагрев	При высокой скорости вентилятора	дBA		48		
		При средней скорости вентилятора	дBA		46,5		
		При низкой скорости вентилятора	дBA		45		
Двигатель вентилятора	Количество				1		
	Модель			DMUD8C4DK		ERC8804ADS	
	Скорость Ступени				3		
	Выход	Макс.	W	648		750	
Хладагент	Тип				R-32		
	GWP				675		
	Control				Электронный расширительный клапан		
Подсоединение труб	Жидкость	Тип			Раструб		
		НД	mm		9,5		
	Газ	Тип			Фланец		
		OD	mm		19,1		
	Дренаж				BSP1		
Теплоизоляция				Пенополиэтилен			
Защитные устройства	Оборудование	01		Плавкий предохранитель платы			
		02		Защита от максимального тока двигателя вентилятора			
Системы управления	Инфракрасный пульт ДУ				BRC4C65		
	Проводной пульт дистанционного управления				BRC1H52W/S/K		

Standard accessories: Руководство по установке и эксплуатации; Quantity: 1;

Standard accessories: Сливной шланг; Quantity: 1;

Standard accessories: Металлический зажим для сливного шланга; Quantity: 1;

Standard accessories: Шайба для подвешивания кронштейна; Quantity: 8;

Standard accessories: Винты; Quantity: 16;

Standard accessories: Изоляция фитинга; Quantity: 2;

Standard accessories: Уплотнительная подушка; Quantity: 3;

Standard accessories: Материал кабельного зажима; Quantity: 1;

Standard accessories: Пружинная шайба; Quantity: 2;

Standard accessories: Винт с шестигранной головкой; Quantity: 2;

Standard accessories: Простая шайба; Quantity: 8;

Standard accessories: Винт с шестигранной головкой с шайбой; Quantity: 49;

Электрические параметры			FXMA50A	FXMA63A	FXMA80A	FXMA100A	FXMA125A
Power supply	Наименование		VE				
	Фаза		1~				
	Частота		50/60				
	Voltage		220-240/220				
Ток - 50 Гц	Мин. ток цепи (MCA)	A	1,8	2,0	2,4	3,0	3,2
	Макс. ток предохранителя (MFA)	A	6				
	Ток полной нагрузки - Общая ки (FLA)	A	1,6	1,8	2,2	2,7	2,9
Ток - 60 Гц	Мин. ток цепи (MCA)	A	1,8	2,0	2,4	3,0	3,2
	Макс. ток предохранителя (MFA)	A	6				
	Ток полной нагрузки - Итого ки (FLA)	A	1,6	1,8	2,2	2,7	2,9

2 Specifications

1 - 1 FXMA-A

2

Электрические параметры		FXMA200A	FXMA250A
Power supply	Наименование	VE	
	Фаза	1~	
	Частота	50/60	
	Voltage	220-240/220-230	
Ток - 50 Гц	Мин. ток цепи (MCA)	4,3	5,2
	Макс. ток предохранителя (MFA)	6	
	Ток полной нагрузки- Общая ки (FLA)	3,9	4,7
Ток - 60 Гц	Мин. ток цепи (MCA)	4,3	5,2
	Макс. ток предохранителя (MFA)	6	
	Ток полной нагрузки- Итого ки (FLA)	3,9	4,7

Значения действительны для заводских настроек. |

Охлаждение: темп. в помещении: 27°CDB, 19°CWB; темп. наружного воздуха 35°CDB; эквивалентная длина трубопроводов: 5м; перепад уровня: 0 м |

Нагрев: темп. в помещении: 20°CDB; темп. наружного воздуха 7°CDB, 6°CWB; эквивалентная длина труб с хладагентом: 5м; перепад уровня: 0 м |

Приведенные производительности представляют собой «нетто»-величины, в которых учтено снижение холодопроизводительности (или соответственно теплопроизводительности), связанное с нагревом двигателя вентилятора внутреннего блока. |

Внешнее статическое давление может меняться посредством пульта дистанционного управления (от стандартного до высокого, см. инструкций по установке) |

Диапазон напряжения: блоки могут использоваться с электрическими системами, где напряжение, подаваемое на клемму блока, находится в пределах указанного диапазона. |

Максимально допустимое изменение диапазона напряжений между фазами составляет 2%. |

MCA/MFA: MCA = 1.1 x FLA |

Вместо предохранителя используйте размыкатель цепи |

Выделите размер провода на основании значения MCA |

Содержит фторированные парниковые газы

3 Установки защитного устройства

3 - 1 Установки защитного устройства

FXMA50-125A

Защитные устройства	FXMA50	FXMA63	FXMA80	FXMA100	FXMA125
Печатная плата (основная)	250V, 3.15A				
Печатная плата (вентилятор)	250V, 6.3A				

4D139805
FXMA200-250A

Защитные устройства	FXMA200AXVMB	FXMA250AXVMB
Плавкий предохранитель печатной платы	250V, 3.15A	250V, 3.15A
Предохранитель печатной платы (привод вентилятора)	250V, 20A	250V, 20A

4D140530

4 Опции

4 - 1 Опции

4

FXMA50-125A

Дополнительный комплект	Наименование продукта	Доступность	
		FXMA50A5VEB FXMA63A5VEB FXMA80A5VEB	FXMA100A5VEB FXMA125A5VEB
Переходник для выпуска воздуха для круглых воздуховодов	KDAJ25K71	✓	
	KDAJ25K140		✓
Беспроводный пульт дистанционного управления	Тепловой насос BRC4C65 (2)	✓	✓
	Только охлаждение BRC4C66 (2)	✓	✓
Адаптер беспроводной сети для смартфонов	BRP069C51	✓	✓
	BRC1H52W (1)	✓	✓
Проводной пульт ДУ	BRC1H52S (1)	✓	✓
	BRC1H52K (1)	✓	✓
	DCC601A51	✓	✓
Интеллектуальный сенсорный пульт	DCS601C51	✓	✓
Центральный пульт ДУ	DCS302C51 (2)	✓	✓
	DCS302CA61 (2)	✓	✓
Унифицированный пульт ВКЛ/ВЫКЛ	DCS301B51 (2)	✓	✓
	DCS301BA61 (2)	✓	✓
Интерфейс Modbus для наблюдения и управления	RTD-NET	✓	✓
Интерфейс Modbus для охлаждения объектов инфраструктуры	RTD-10	✓	✓
Интерфейс Modbus для объектов розничной торговли	RTD-20	✓	✓
Интерфейс Modbus для гостиниц	RTD-HO	✓	✓
Интерфейс KNX	KLIC-DI	✓	✓
Intelligent Touch Manager	DCM601A51	✓	✓
Интерфейс Modbus	EKMBOX	✓	✓
Интерфейс Daikin PMS	DCM010A51	✓	✓
Интерфейс BACnet	DMS502A51	✓	✓
Интерфейс LonWorks	DMS504B51	✓	✓
Проводной внешний датчик температуры	KRCS01-8B	✓	✓
Беспроводной внешний датчик температуры	K.RSS (4) (5)	✓	✓
	EKEWTSC-1 (6)	✓	✓
Адаптер с соединениями для 4 выходных сигналов	EKRP1C14 (3)	✓	✓
Проводной адаптер для дополнительного электрооборудования	KRP4A52	✓	✓
	KRP2A51	✓	✓
Адаптер для подключения карточки-ключа и/или оконного контакта	BRP7A51 (2) (3)	✓	✓
Внешний адаптер управления для наружного агрегата	DTA104A61 (3)	✓	✓
Монтажный шкаф для печатной платы адаптера	KRP1BC101	✓	✓
Optional output PCB	ERP01A50 (3)	✓	✓

- ① Обязательная опция
 ② Возможно только в сочетании с пультом ДУ BRC1H52W/S/K.
 ③ Требуется монтажная коробка для печатной платы адаптера KRP1BC101.
 ④ K.RSS — это неофициальная опция. Продажи данной опции производятся под ответственность структурных подразделений компании.
 ⑤ Эта опция заказывается вместе с EKEWTSC-1.
 ⑥ EKEWTSC-1 — это жгут проводов для подключения опции K.RSS.

4D138467B

FXMA200-250A

Дополнительный комплект	Наименование продукта	Доступность	
		FXMA200AXVMB FXMA250AXVMB	
Беспроводный пульт дистанционного управления	BRC4C65 (2)	✓	
Проводной пульт ДУ	BRC1H52W (1)	✓	
	BRC1H52S (1)	✓	
	BRC1H52K (1)	✓	
Intelligent Tablet Controller	DCC601A51	✓	
Интеллектуальный сенсорный пульт	DCS601C51	✓	
Центральный пульт ДУ	DCS302C51	✓	
	DCS302CA61	✓	
Унифицированный пульт ВКЛ/ВЫКЛ	DCS301B51 (2)	✓	
	DCS301BA61 (2)	✓	
Intelligent Touch Manager	DCM601A51	✓	
Optional output PCB	ERP01A50	✓	
Адаптер с соединениями для 4 выходных сигналов	EKRP1C14	✓	
Адаптер для подключения карточки-ключа и/или оконного контакта	BRP7A51 (2)	✓	
Распределительный шкаф с зажимом заземления (2колодок)	KJB12AA	✓	
Распределительный шкаф с зажимом заземления (3колодок)	KJB31AA	✓	
Жгут проводов для беспроводного внешнего датчика температуры	EKEWTSC-1 (3)	✓	
Адаптер проводки	KRP1C65	✓	
	KRP2A51	✓	
Проводной адаптер для дополнительного электрооборудования	KRP4A51	✓	
Проводной внешний датчик температуры	KRCS01-8B	✓	
Внешний адаптер для наружного агрегата (монтаж на внутреннем агрегате)	DTA104A61	✓	
Адаптер беспроводной сети для смартфонов	BRP069C51 (2)	✓	
Комплект дренажного насоса	BDU510B250VM	✓	
Высокоэффективный фильтр: 65%	BAFM503A250	✓	
Высокоэффективный фильтр: 90%	BAFH504A250	✓	
Камера фильтра	BDD500B250	✓	
Сменный фильтр с долгим сроком службы	BAFL502A250	✓	
Предварительный фильтр	BAFL501A250	✓	
Адаптер для нескольких агрегатов	DTA114A61	✓	

- ① Обязательная опция
 ② Возможно только в сочетании с пультом ДУ BRC1H52W/S/K.
 ③ EKEWTSC-1 — это жгут проводов для подключения опции K.RSS.
 K.RSS — это неофициальная опция. Продажи данной опции производятся под ответственность структурных подразделений компании.

4D140537A

5 Таблицы производительности

5 - 1 Таблицы холодо-/теплопроизводительности

FXMA50-125A

Охлаждение

Размер агрегата	Скорость вентилятора	Температура воздуха в помещении													
		14,0 [°C WB]		16,0 [°C WB]		18,0 [°C WB]		19,0 [°C WB]		20,0 [°C WB]		22,0 [°C WB]		24,0 [°C WB]	
		TC	SHC	TC	SHC	TC	SHC	TC	SHC	TC	SHC	TC	SHC	TC	SHC
50	H	3,1	2,7	4,0	3,2	5,1	3,8	5,6	4,0	6,2	4,2	7,4	4,5	8,6	4,8
	M	Поправочный коэффициент 0.84 × H													
	L	Поправочный коэффициент 0.71 × H													
63	H	3,9	3,4	5,1	4,1	6,4	4,9	7,1	5,1	7,8	5,3	9,3	5,7	10,9	6,1
	M	Поправочный коэффициент 0.82 × H													
	L	Поправочный коэффициент 0.66 × H													
80	H	4,9	4,4	6,5	5,4	8,2	6,4	9,0	6,7	9,9	7,0	11,6	7,5	13,6	7,9
	M	Поправочный коэффициент 0.83 × H													
	L	Поправочный коэффициент 0.60 × H													
100	H	6,1	5,3	8,1	6,5	10,1	7,7	11,2	8,1	12,3	8,4	14,7	9,1	17,2	9,6
	M	Поправочный коэффициент 0.78 × H													
	L	Поправочный коэффициент 0.52 × H													
125	H	7,6	6,8	10,1	8,3	12,7	9,8	14,0	10,3	15,4	10,7	18,3	11,6	21,3	12,2
	M	Поправочный коэффициент 0.81 × H													
	L	Поправочный коэффициент 0.64 × H													

Примечания

- 1) TC: Общая мощность [кВт]
SHC: Производительность по явному теплу [кВт]
H: Высокая
M: Средний
L: Низкая
- 2) Температура снаружи 35°C DB

Нагрев

Размер агрегата	Скорость вентилятора	Температура воздуха в помещении					
		16,0 [°C DB]	18,0 [°C DB]	20,0 [°C DB]	21,0 [°C DB]	22,0 [°C DB]	24,0 [°C DB]
50	H	7,4	6,8	6,3	6,0	5,8	5,2
	M	Поправочный коэффициент 0.81 × H					
	L	Поправочный коэффициент 0.65 × H					
63	H	9,4	8,7	8,0	7,7	7,3	6,7
	M	Поправочный коэффициент 0.79 × H					
	L	Поправочный коэффициент 0.63 × H					
80	H	11,7	10,8	10,0	9,6	9,2	8,3
	M	Поправочный коэффициент 0.83 × H					
	L	Поправочный коэффициент 0.59 × H					
100	H	14,6	13,6	12,5	12,0	11,4	10,4
	M	Поправочный коэффициент 0.74 × H					
	L	Поправочный коэффициент 0.48 × H					
125	H	18,4	17,2	16,0	15,4	14,8	13,6
	M	Поправочный коэффициент 0.80 × H					
	L	Поправочный коэффициент 0.61 × H					

Примечания

- 1) TC: Общая мощность [кВт]
H: Высокая
M: Средний
L: Низкая
- 2) Температура снаружи 7°C DB / 6°C WB

4D139666

FXMA200-250A

Охлаждение

Размер агрегата	Скорость вентилятора	Температура воздуха в помещении													
		14,0 [°C WB]		16,0 [°C WB]		18,0 [°C WB]		19,0 [°C WB]		20,0 [°C WB]		22,0 [°C WB]		24,0 [°C WB]	
		TC	SHC	TC	SHC	TC	SHC	TC	SHC	TC	SHC	TC	SHC	TC	SHC
200	H	12,2	10,9	16,1	13,3	20,3	15,7	22,4	16,4	24,5	17,2	29,0	18,5	33,8	19,7
	M	Поправочный коэффициент 0.85 × H													
	L	Поправочный коэффициент 0.76 × H													
250	H	15,9	13,9	20,7	16,8	25,6	19,6	28,0	20,4	30,6	21,2	36,0	22,5	41,7	23,6
	M	Поправочный коэффициент 0.86 × H													
	L	Поправочный коэффициент 0.75 × H													

Примечания

- 1) TC: Общая мощность [кВт]
SHC: Производительность по явному теплу [кВт]
H: Высокая
M: Средний
L: Низкая
- 2) Температура снаружи 35°C DB

Нагрев

Размер агрегата	Скорость вентилятора	Температура воздуха в помещении					
		16,0 [°C DB]	18,0 [°C DB]	20,0 [°C DB]	21,0 [°C DB]	22,0 [°C DB]	24,0 [°C DB]
200	H	28,9	26,9	25,0	24,0	23,1	21,2
	M	Поправочный коэффициент 0.82 × H					
	L	Поправочный коэффициент 0.72 × H					
250	H	36,4	33,9	31,5	30,3	29,1	26,7
	M	Поправочный коэффициент 0.86 × H					
	L	Поправочный коэффициент 0.70 × H					

Примечания

- 1) TC: Общая мощность [кВт]
H: Высокая
M: Средний
L: Низкая
- 2) Температура снаружи 7°C DB / 6°C WB

4D140674

6 Размерные чертежи

6 - 1 Размерные чертежи

FXMA50-80A

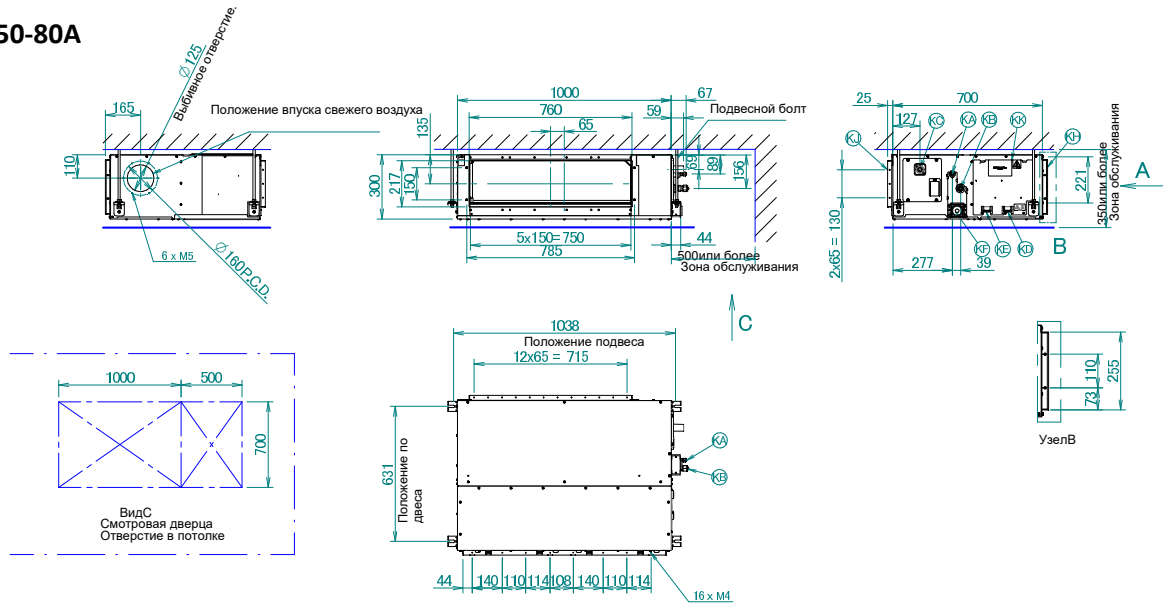

Позиция	Наименование	Описание
КА	Соединительный порт жидкостной линии	Соединение с накидными гайками Ø6.35
КВ	Соединительный порт газовой трубы	Соединение с накидными гайками Ø12.70
КС	Соединение дренажной трубы	VP25 (OD Ø32, ID Ø25)
КD	Проводка	
КЕ	Подключение электропитания	
КF	Дренажное отверстие	VP25 (OD Ø32, ID Ø25)
КG	Воздушный фильтр	
КН	Сторона всасывания воздуха	
КJ	Сторона выпуска воздуха	
КК	Паспортная табличка	

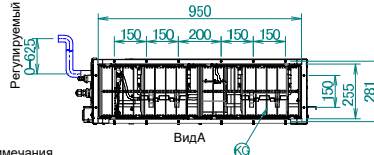

- Примечания
1. При монтаже дополнительного оборудования руководствуйтесь соответствующей документацией.
 2. Глубина надпотолочного пространства изменяется в соответствии с документацией на конкретную систему.
 3. В случае воздухозабора с нижней стороны установите крышку камеры на задней стороне блока. Дополнительная информация приведена в руководстве по установке.
 4. В случае воздухозабора с задней стороны установите крышку камеры на нижней стороне блока. Дополнительная информация приведена в руководстве по установке.

3D139544

FXMA100-125A

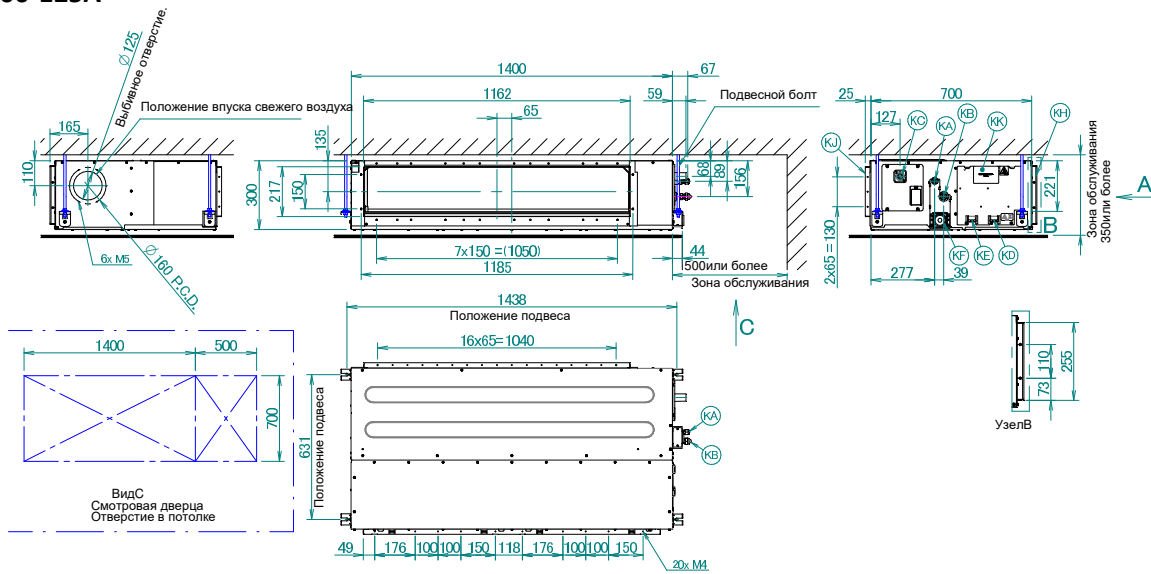

Позиция	Наименование	Описание
КА	Соединительный порт жидкостной линии	Соединение с накидными гайками Ø9.52
КВ	Соединительный порт газовой трубы	Соединение с накидными гайками Ø15.90
КС	Соединение дренажной трубы	VP25 (OD Ø32, ID Ø25)
КD	Проводка	
КЕ	Подключение электропитания	
КF	Дренажное отверстие	VP25 (OD Ø32, ID Ø25)
КG	Воздушный фильтр	
КН	Сторона всасывания воздуха	
КJ	Сторона выпуска воздуха	
КК	Паспортная табличка	

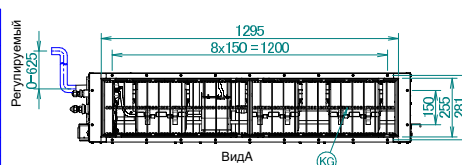

- Примечания
1. При монтаже дополнительного оборудования руководствуйтесь соответствующей документацией.
 2. Глубина надпотолочного пространства изменяется в соответствии с документацией на конкретную систему.
 3. В случае воздухозабора с нижней стороны установите крышку камеры на задней стороне блока. Дополнительная информация приведена в руководстве по установке.
 4. В случае воздухозабора с задней стороны установите крышку камеры на нижней стороне блока. Дополнительная информация приведена в руководстве по установке.

3D139547

6 Размерные чертежи

6 - 1 Размерные чертежи

FXMA200-250A

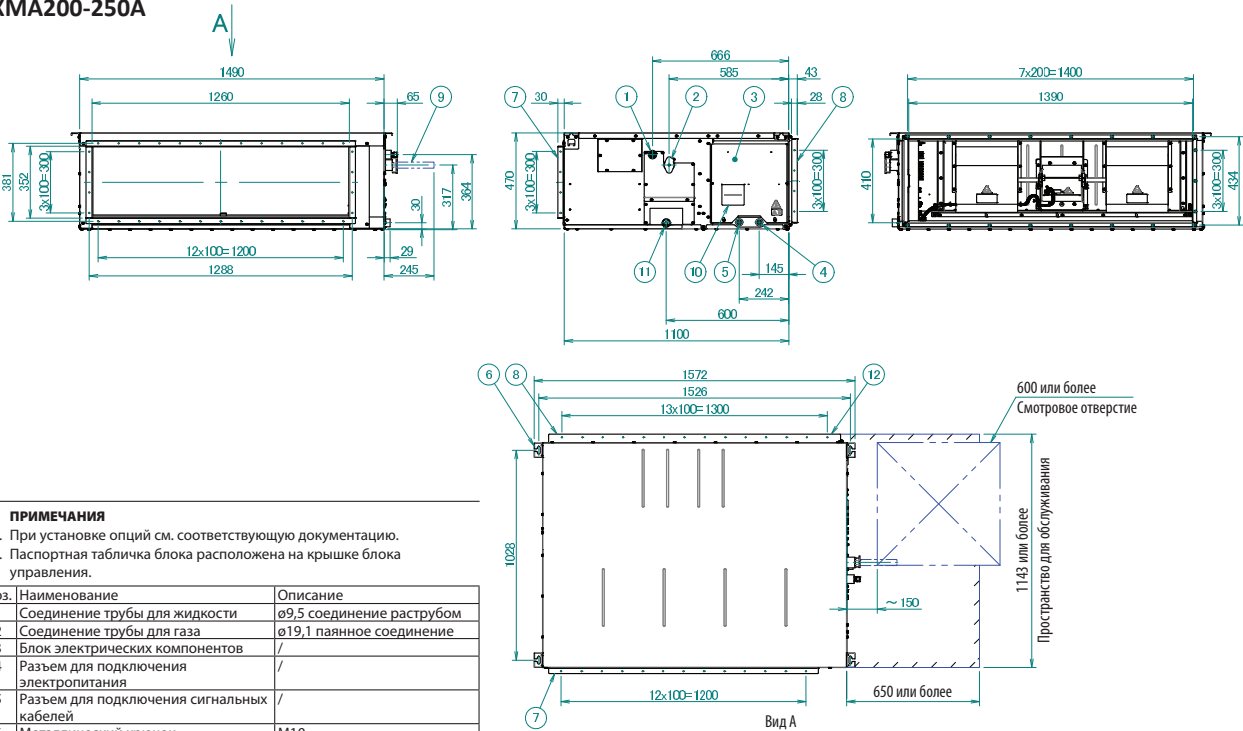

ПРИМЕЧАНИЯ

1. При установке опций см. соответствующую документацию.
2. Паспортная табличка блока расположена на крышке блока управления.

Поз.	Наименование	Описание
1	Соединение трубы для жидкости	ø9,5 соединение раструбом
2	Соединение трубы для газа	ø19,1 паянное соединение
3	Блок электрических компонентов	/
4	Разъем для подключения электропитания	/
5	Разъем для подключения сигнальных кабелей	/
6	Металлический крючок	M10
7	Сторона выпуска воздуха	/
8	Сторона всасывания воздуха	/
9	Дополнительная труба	Стандартная принадлежность
10	Паспортная табличка	/
11	Дренажный вывод	1" BSP (внутренняя резьба) Наружный диаметр: ø33,3 Внутренний диаметр: ø30,3
12	Камера фильтра	/

3D140557

7 Центр тяжести

7 - 1 Центр тяжести

7

FXMA50-125A

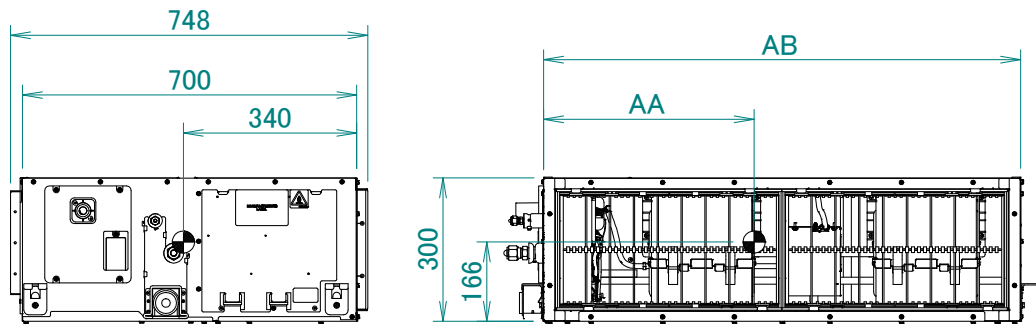

4D137920

FXMA200-250A

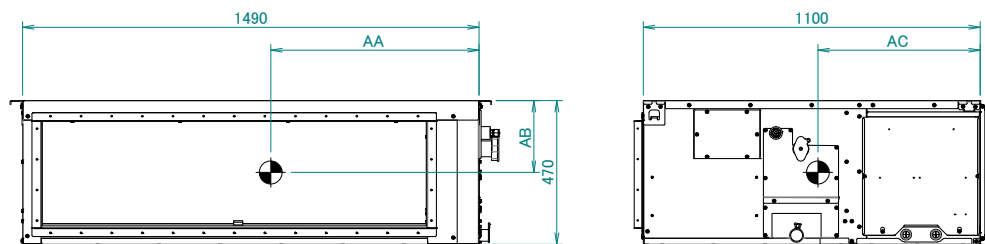

Модель	AA	AB	AC
FXMA200AXVMB	680	235	500
FXMA250AXVMB	700	255	510

3D140474

8 Схемы трубопроводов

8 - 1 Схемы трубопроводов

FXMA50-125A

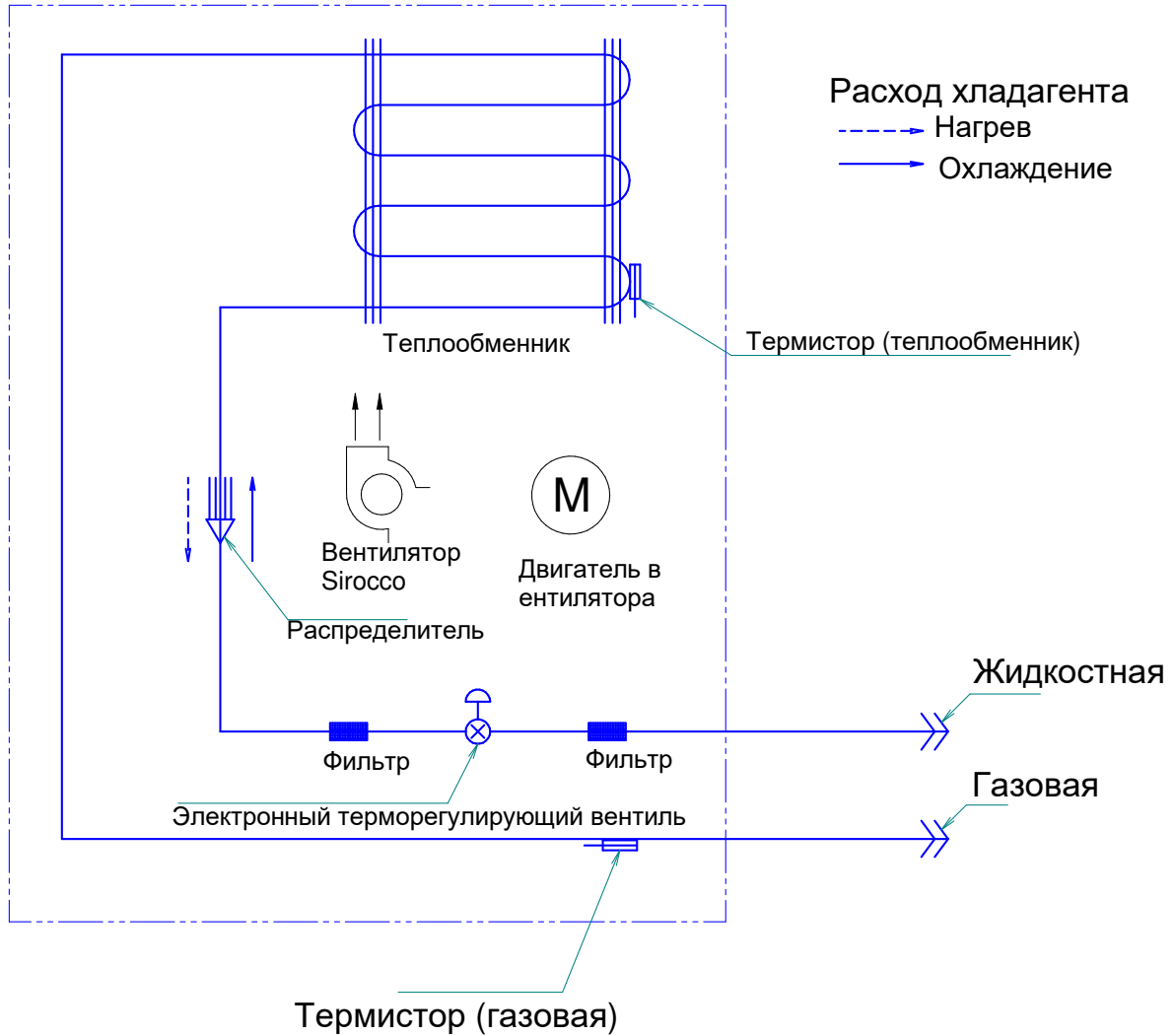

Модель	Газовая	Жидкостная
FXMA50/63/80A5VEB	Ø12.70	Ø6.35
FXMA100/125A5VEB	Ø15.90	Ø9.52

4D139220

8 Схемы трубопроводов

8 - 1 Схемы трубопроводов

8

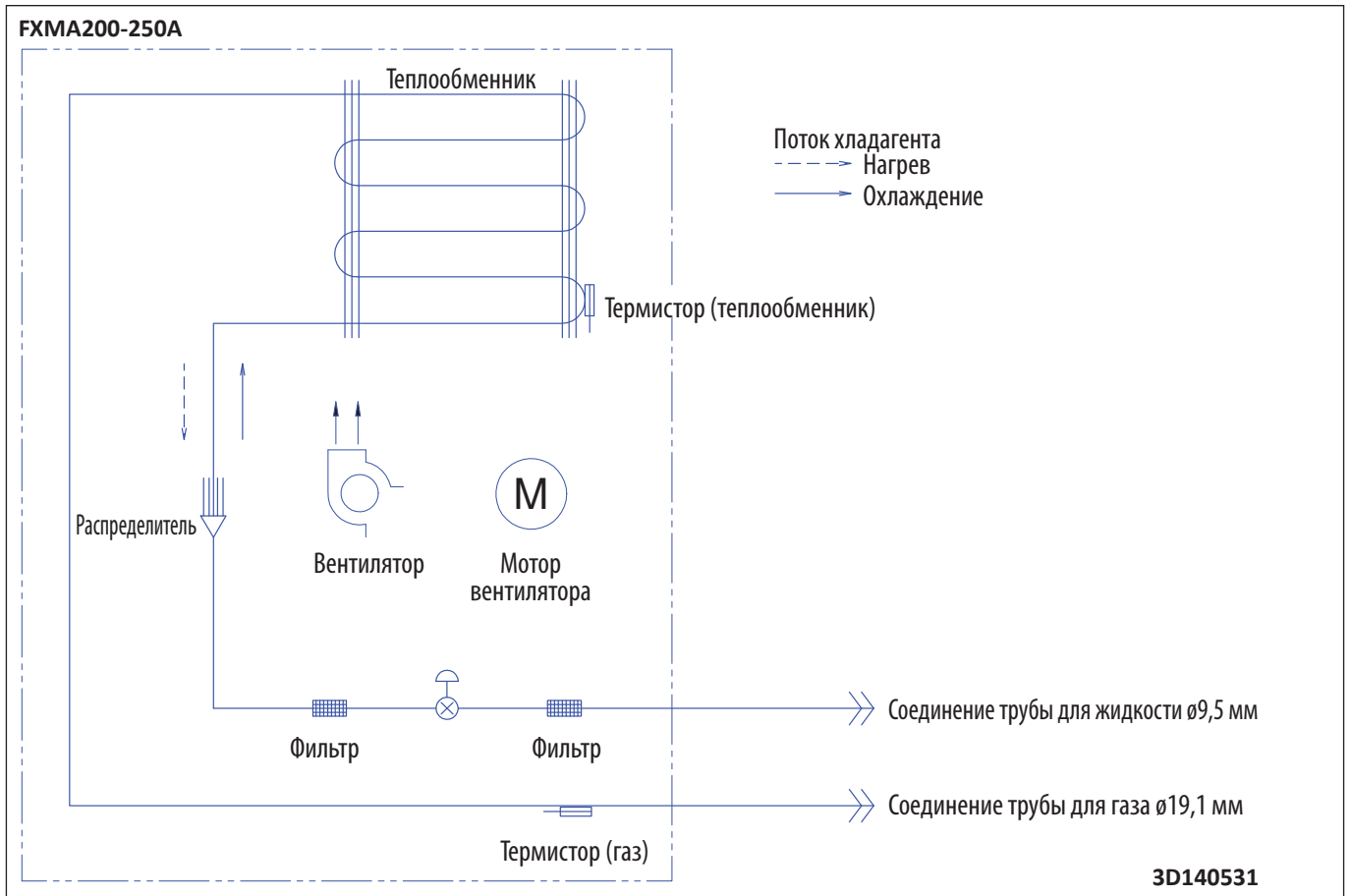

9 Монтажные схемы

9 - 1 Монтажные схемы - Одна фаза

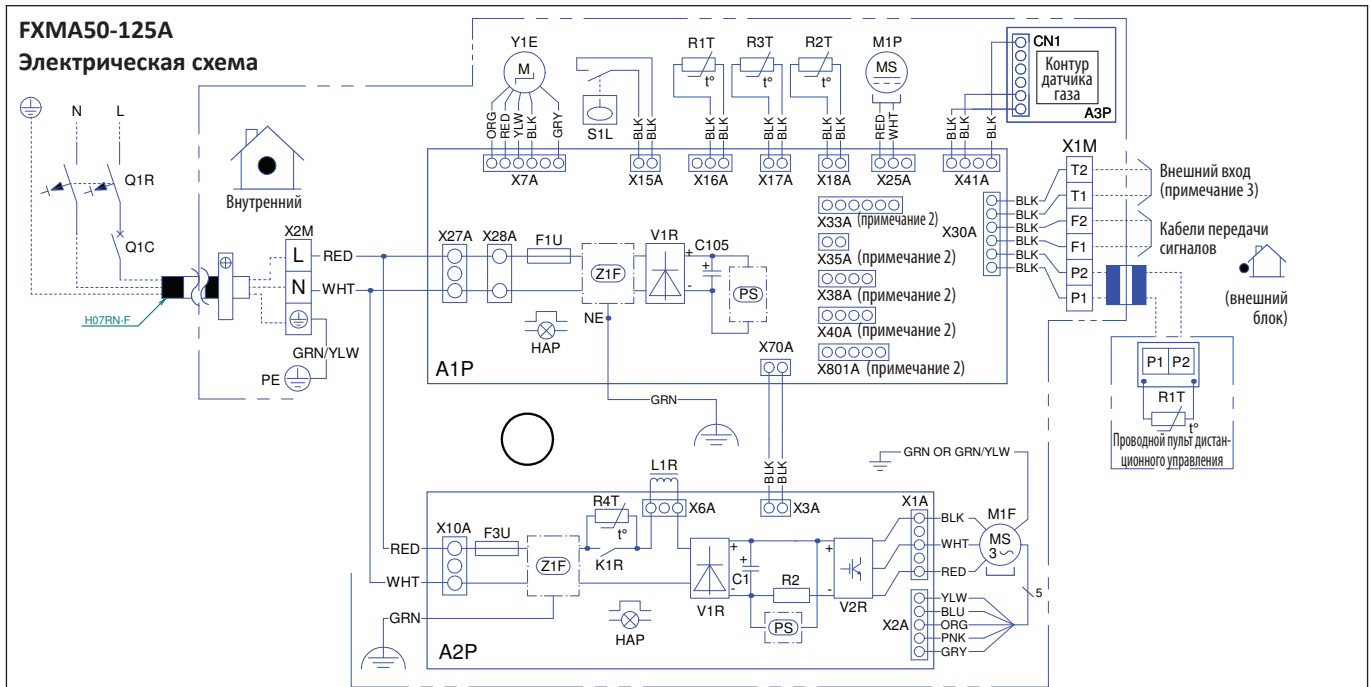

Внутренний блок	
A1P	Печатная плата (главная)
A2P	Печатная плата (вентилятор)
C1	Конденсатор
C105	Конденсатор
CN1	Разъем датчика газа
A3P	Печатная плата (датчик газа)
F1U	Предохранитель (Т, 3,15 А, 250 В)
F3U	Предохранитель (Т, 6,3 А, 250 В)
HAP	Индикатор
K1R	Магнитное реле
L1R	Реактор
M1F	Мотор (внутренний вентилятор)
M1P	Мотор (дренажный насос)
NE	Заземление с защитой от помех
Q1R	Устройство защитного отключения
Q1C	Автоматический выключатель
R2	Резистор (датчик тока)
R1T	Термистор (воздух)
R2T	Термистор (жидкость)
R3T	Термистор (теплообменник)
R4T	Термистор NTC (ограничение тока)
S1L	Поплавковый переключатель
V1R	Диодный мост
V2R	Модуль питания
PS	Импульсный источник питания
X1M	Колодка зажимов (управление)
X2M	Колодка зажимов (электропитание) (электропитание)
X1A - X801A	Соединитель
Y1E	Электронный расширительный клапан
Z1F	Шумовой фильтр
Проводной пульт дистанционного управления	
R1T	Термистор (воздух)

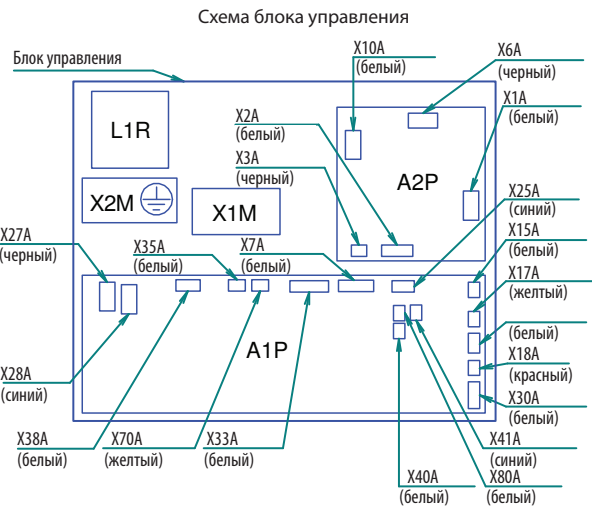

- ПРИМЕЧАНИЯ**
- □ □ : колодка зажимов, □ □ □ : соединитель, □ □ □ □ : подключение на месте
 - X33A, X38A, X40A, X801A подключаются только при использовании дополнительных принадлежностей (опций), см. электрическую схему подключения соответствующей опции.
 - Может использоваться только в качестве входа сигнала пожарной тревоги. Дополнительную информацию см. в руководстве по установке.

ЦВЕТА ПРОВОДОВ

- BLK : Черный
- BLU : Синий
- YLW : Желтый
- BRN : Коричневый
- ORG : Оранжевый
- RED : Красный
- WHT : Белый
- GRN : Зеленый
- PNK : Розовый
- GRY : Серый

3D137857

9 Монтажные схемы

9 - 1 Монтажные схемы - Одна фаза

9

FXMA200-250A

Электрическая схема

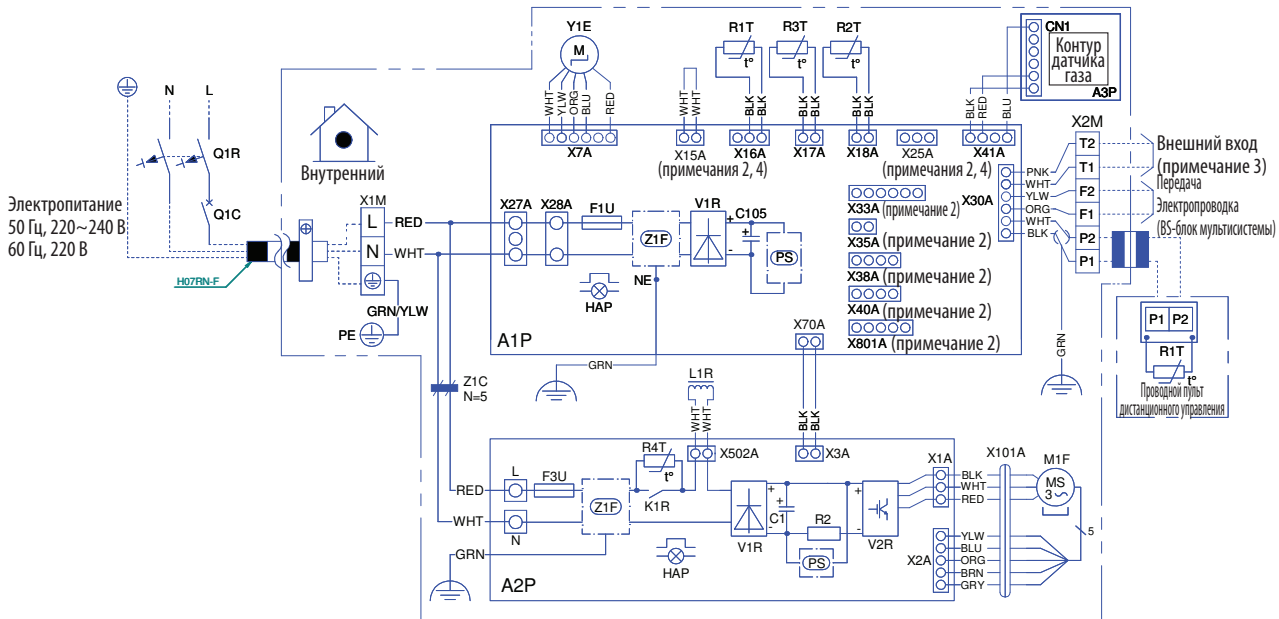

Внутренний блок	
A1P	Печатная плата (главная)
A2P	Печатная плата (вентилятор)
C1	Конденсатор
C105	Конденсатор
CN1	Разъем датчика газа
A3P	Печатная плата (датчик газа)
F1U	Предохранитель (Т, 3,15 А, 250 В)
F3U	Предохранитель (Т, 6,3 А, 250 В)
HAP	Индикатор
K1R	Магнитное реле
L1R	Реактор
M1F	Мотор (внутренний вентилятор)
NE	Заземление с защитой от помех
Q1R	Устройство защитного отключения
Q1C	Автоматический выключатель
R2	Резистор (датчик тока)
R1T	Термистор (воздух)
R2T	Термистор (жидкость)
R3T	Термистор (теплообменник)
R4T	Термистор NTC (ограничение тока)
V1R	Диодный мост
V2R	Модуль питания
PS	Импульсный источник питания
X1M	Колодка зажимов (электропитание)
X2M	Колодка зажимов (управление)
X1A - X801A	Соединитель
Y1E	Электронный расширительный клапан
Z1F	Шумовой фильтр
Z1C	Шумовой фильтр (ферритовый стержень)
Проводной пульт дистанционного управления	
R1T	Термистор (воздух)

- ПРИМЕЧАНИЯ**
- : Клеммная колодка : Соединитель
 : Подключение на месте : Короткозамыкающий соединитель
 - X33A, X35A, X38A, X40A, X801A, X15A, X25A подключаются только при использовании дополнительных принадлежностей (опций), см. электрическую схему подключения соответствующей опции.
 - Может использоваться только в качестве входа сигнала пожарной тревоги. Дополнительную информацию см. в руководстве по установке.
 - X15A, X25A подключают при использовании комплекта дренажного насоса. Перед установкой комплекта дренажного насоса удалите короткозамыкающий соединитель, подключенный к X15A.

- ЦВЕТА ПРОВОДОВ**
- BLK : Черный
 - BLU : Синий
 - YLW : Желтый
 - BRN : Коричневый
 - ORG : Оранжевый
 - RED : Красный
 - WHT : Белый
 - GRN : Зеленый
 - PNK : Розовый
 - GRY : Серый

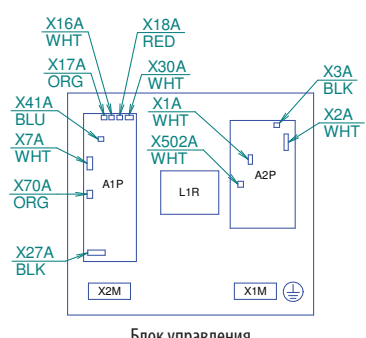

3D139909C

10 Данные об уровне шума

10 - 1 Спектр звуковой мощности

FXMA50A

Охлаждение

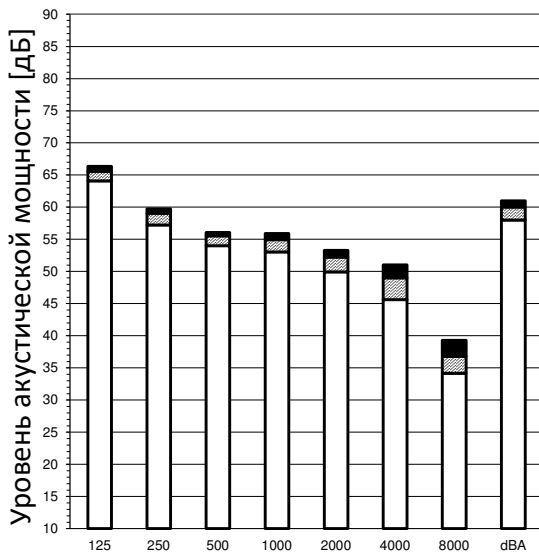

Нагрев

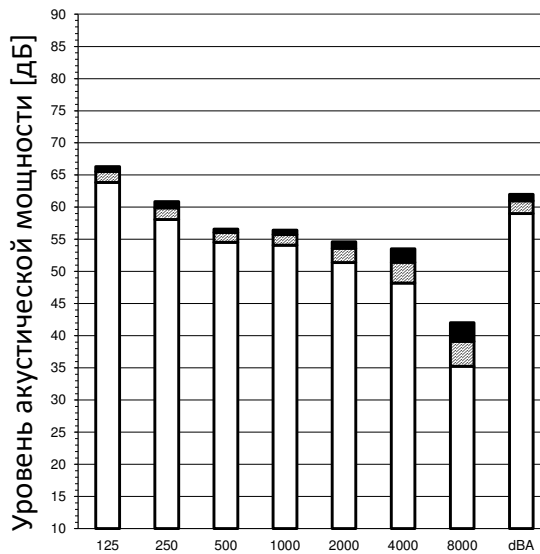

Центральная частота октавной полосы [Гц]

Центральная частота октавной полосы [Гц]



Примечания

1. dBA= уровень звуковой мощности по шкале A (шкала A по стандарту IEC).
2. Эталонная акустическая мощность при 0 дБ = 10E-6мкВт
3. Измерения согласно стандарту ISO 3744

4D139780

FXMA63A

Охлаждение

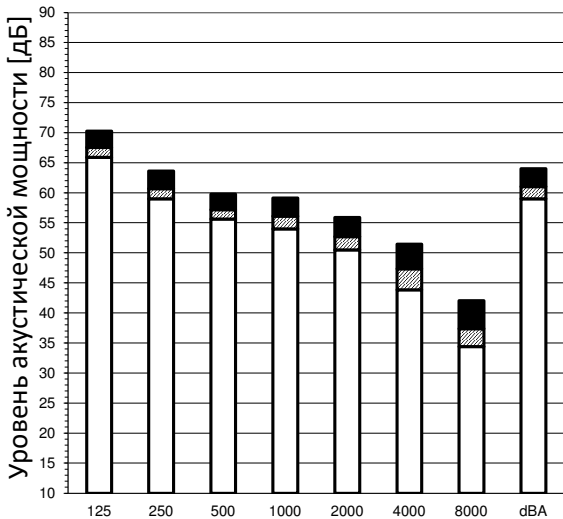

Нагрев

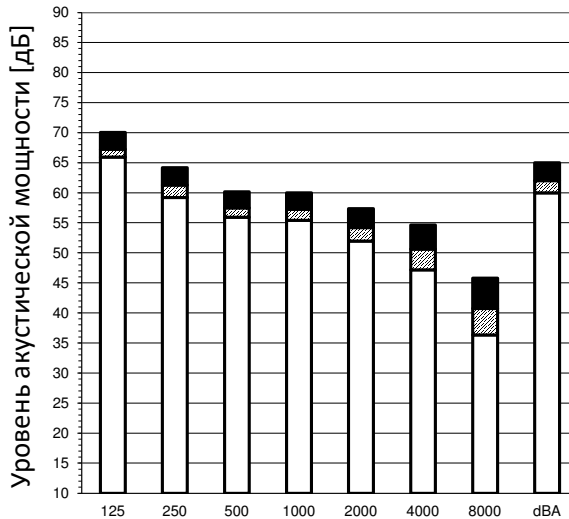

Центральная частота октавной полосы [Гц]

Центральная частота октавной полосы [Гц]



Примечания

1. dBA= уровень звуковой мощности по шкале A (шкала A по стандарту IEC).
2. Эталонная акустическая мощность при 0 дБ = 10E-6мкВт
3. Измерения согласно стандарту ISO 3744

4D139782

10 Данные об уровне шума

10 - 1 Спектр звуковой мощности

10

FXMA80A

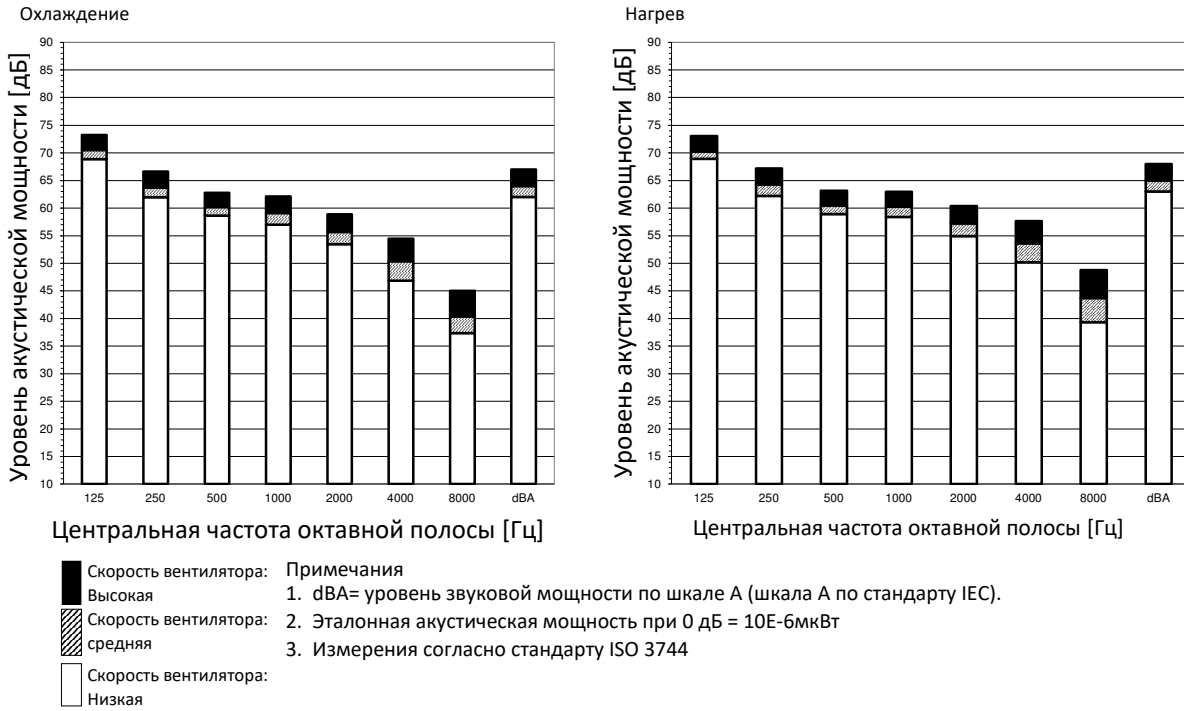

4D139783

FXMA100A

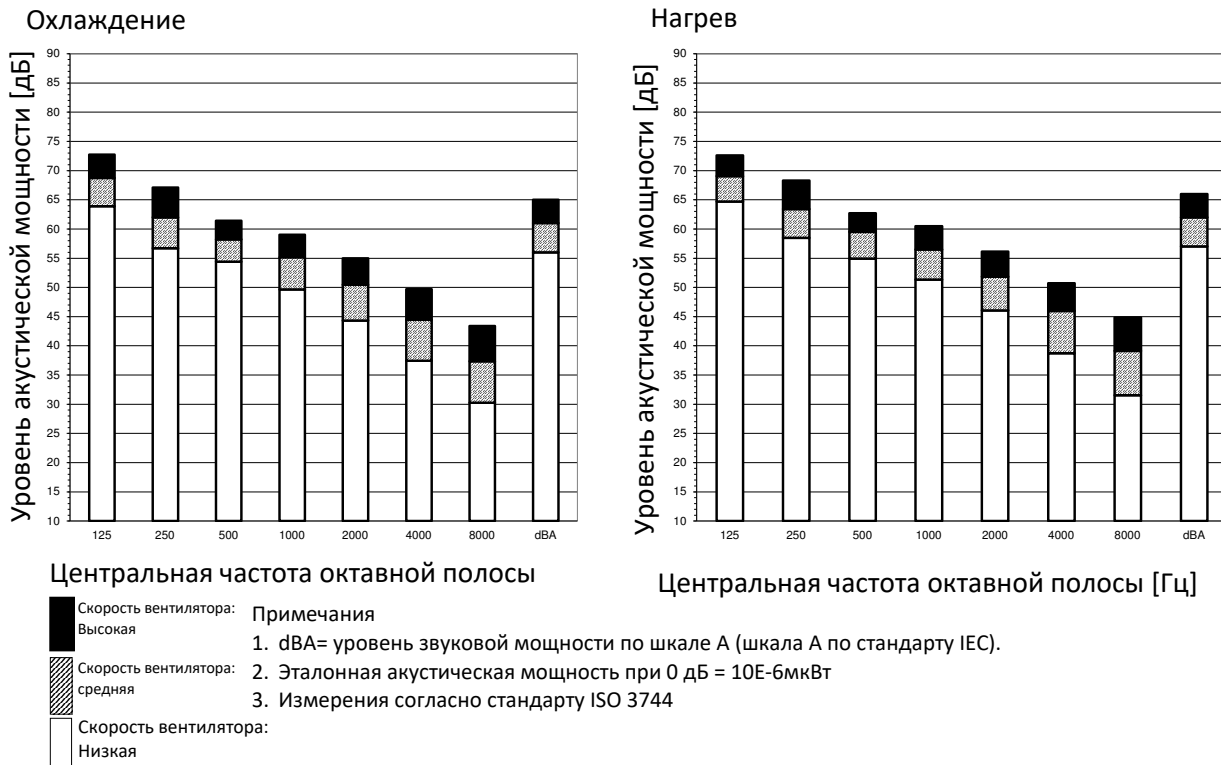

4D139779

10 Данные об уровне шума

10 - 1 Спектр звуковой мощности

FXMA125A

Охлаждение

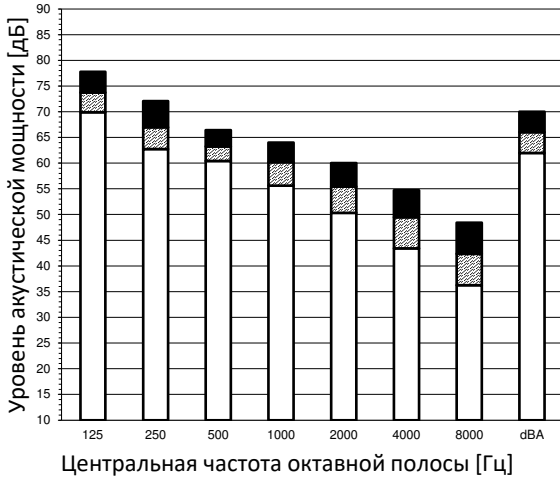

Нагрев

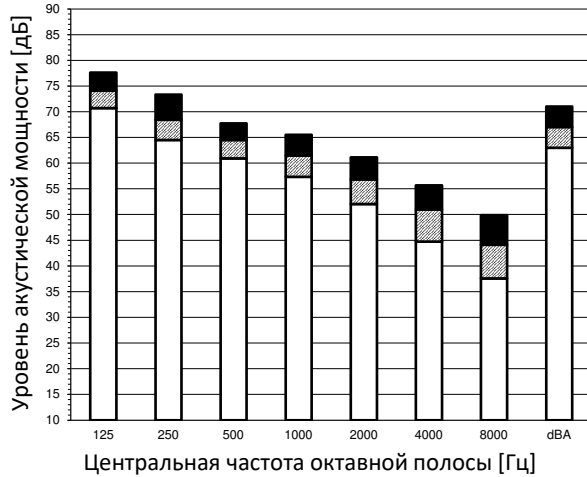

- Скорость вентилятора: Высокая
- Скорость вентилятора: средняя
- Скорость вентилятора: Низкая

Примечания

1. dBA= уровень звуковой мощности по шкале A (шкала A по стандарту IEC).
2. Эталонная акустическая мощность при 0 дБ = 10E-6мкВт
3. Измерения согласно стандарту ISO 3744

4D139776

FXMA200A

Охлаждение

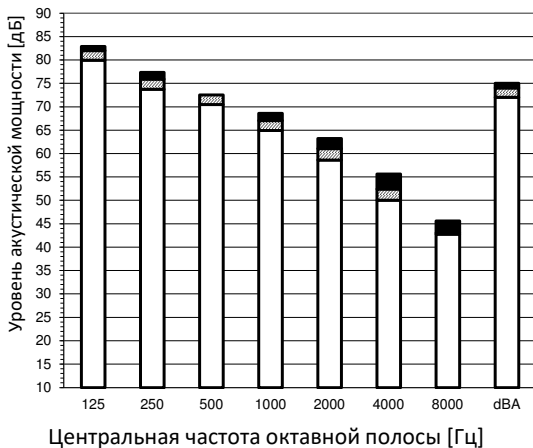

Нагрев

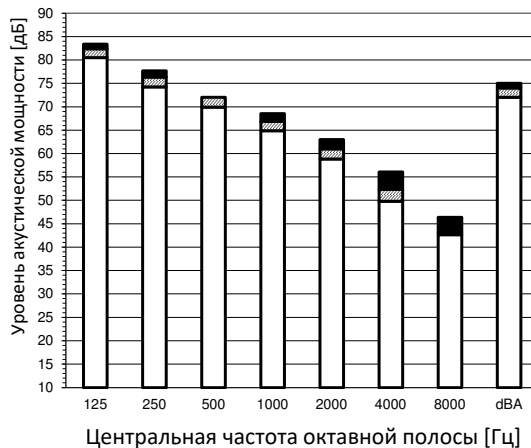

- Скорость вентилятора: Высокая
- Скорость вентилятора: средняя
- Скорость вентилятора: Низкая

Примечания

1. dBA= уровень звуковой мощности по шкале A (шкала A по стандарту IEC).
2. Эталонная акустическая мощность при 0 дБ = 10E-6мкВт
3. Измерения согласно стандарту ISO 3744

4D140664

10 Данные об уровне шума

10 - 1 Спектр звуковой мощности

10

FXMA250A

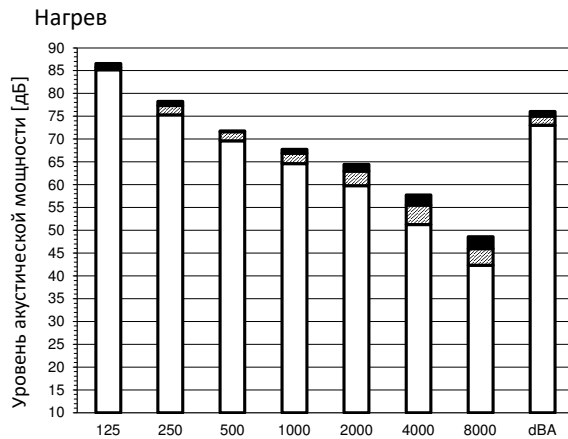

Центральная частота октавной полосы [Гц]

Центральная частота октавной полосы [Гц]

- Скорость вентилятора: Высокая
- Скорость вентилятора: средняя
- Скорость вентилятора: Низкая

Примечания

1. dBA= уровень звуковой мощности по шкале А (шкала А по стандарту IEC).
2. Эталонная акустическая мощность при 0 дБ = 10E-6мкВт
3. Измерения согласно стандарту ISO 3744

4D140666

10 Данные об уровне шума

10 - 2 Спектр звукового давления

FXMA50A

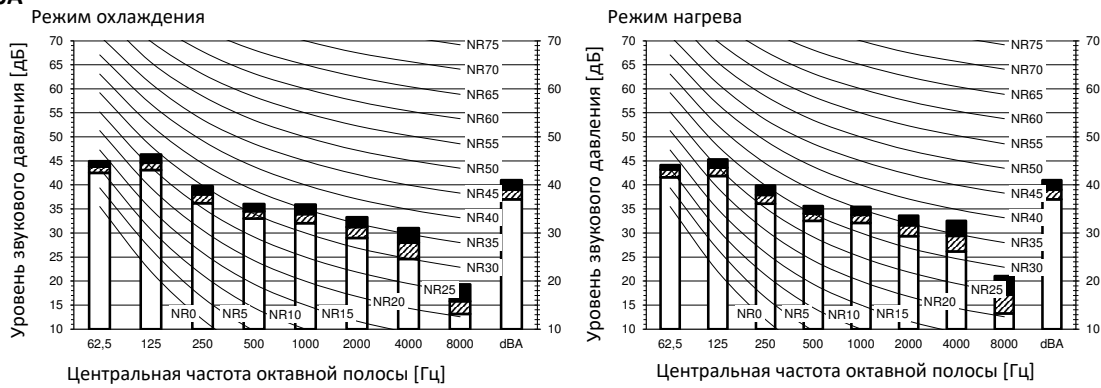

Обозначение

dBA= уровень звукового давления по шкале A (шкала A по стандарту IEC).

A Накиль

B Скорость вентилятора: Высокая

C Скорость вентилятора: средняя

D Скорость вентилятора: Низкая

Общее значение, дБ

Охлаждение	A	B	C	D
dBa	41,0	39,0	37,0	

Общее значение, дБ

Нагрев	A	B	C	D
dBa	41,0	39,0	37,0	

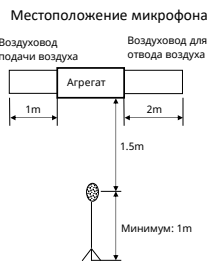

Примечания

- 1) Рабочие условия: электропитание 220-240 В / 220 В 50/60 Гц; стандарт JIS
- 2) Фоновый шум уже учтен.
- 3) Шум во время работы изменяется в зависимости от условий эксплуатации и условий окружающей среды.
- 4) Метод измерения шума в процессе работы соответствует JISC9612.
- 5) Место измерения: безэховая камера

4D139733

FXMA63A

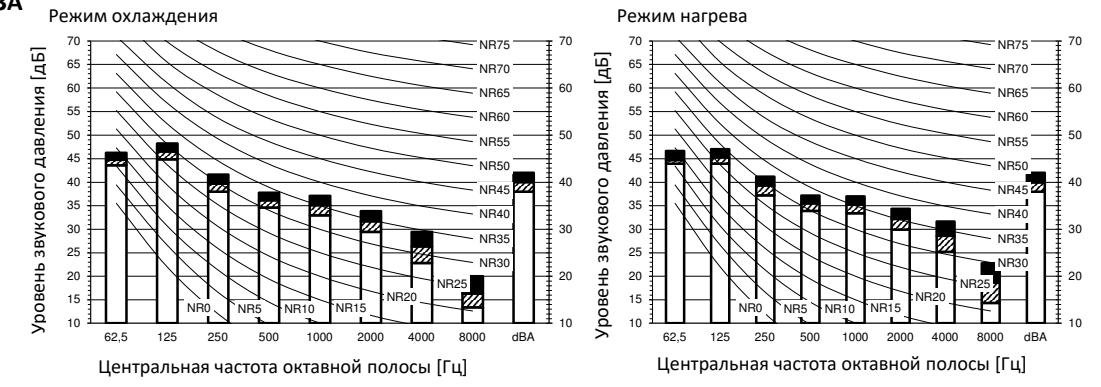

Обозначение

dBA= уровень звукового давления по шкале A (шкала A по стандарту IEC).

A Накиль

B Скорость вентилятора: Высокая

C Скорость вентилятора: средняя

D Скорость вентилятора: Низкая

Общее значение, дБ

Охлаждение	A	B	C	D
dBa	42,0	40,0	38,0	

Общее значение, дБ

Нагрев	A	B	C	D
dBa	42,0	40,0	38,0	

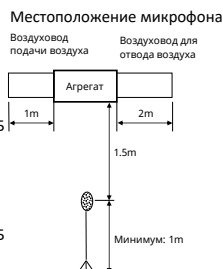

Примечания

- 1) Рабочие условия: электропитание 220-240 В / 220 В 50/60 Гц; стандарт JIS
- 2) Фоновый шум уже учтен.
- 3) Шум во время работы изменяется в зависимости от условий эксплуатации и условий окружающей среды.
- 4) Метод измерения шума в процессе работы соответствует JISC9612.
- 5) Место измерения: безэховая камера

4D139734

10 Данные об уровне шума

10 - 2 Спектр звукового давления

10

FXMA80A

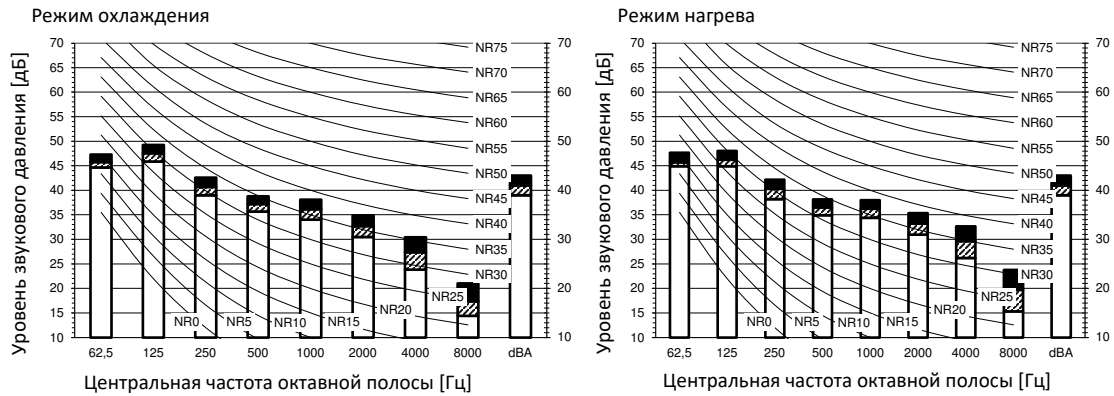

Обозначение
 dBA= уровень звукового давления по шкале A (шкала A по стандарту IEC).
A Накиль
B ■ Скорость вентилятора: Высокая
C ▨ Скорость вентилятора: средняя
D □ Скорость вентилятора: Низкая

Охлаждение		Общее значение, дБ	
A	B	C	D
dBa	43,0	41,0	39,0

Нагрев		Общее значение, дБ	
A	B	C	D
dBa	43,0	41,0	39,0

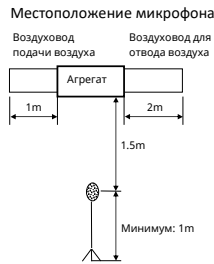

Примечания
 1) Рабочие условия: электропитание 220-240 В / 220 В 50/60 Гц; стандарт JIS
 2) Фонový шум уже учтен.
 3) Шум во время работы изменяется в зависимости от условий эксплуатации и условий окружающей среды.
 4) Метод измерения шума в процессе работы соответствует JISC9612.
 5) Место измерения: безэховая камера

4D139737

FXMA100A

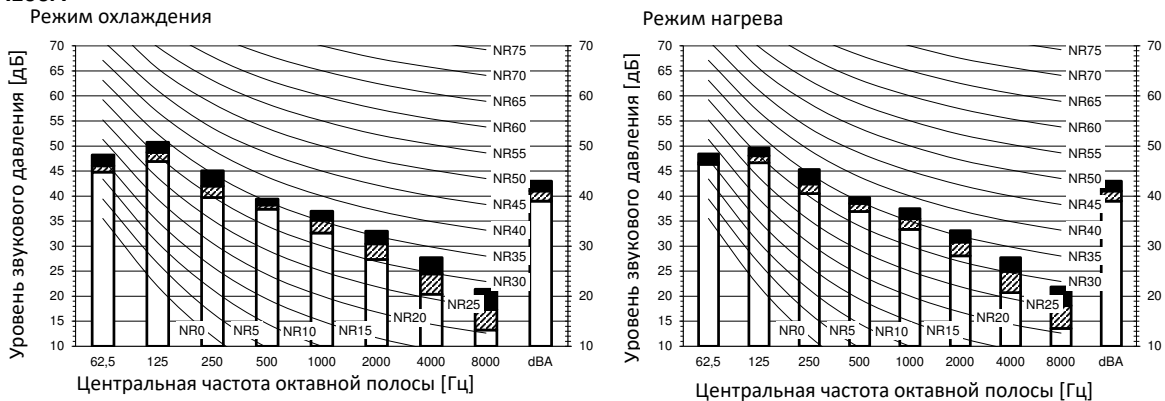

Обозначение
 dBA= уровень звукового давления по шкале A (шкала A по стандарту IEC).
A Накиль
B ■ Скорость вентилятора: Высокая
C ▨ Скорость вентилятора: средняя
D □ Скорость вентилятора: Низкая

Охлаждение		Общее значение, дБ	
A	B	C	D
dBa	43,0	41,0	39,0

Нагрев		Общее значение, дБ	
A	B	C	D
dBa	43,0	41,0	39,0

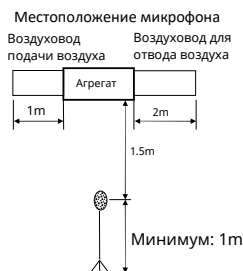

Примечания
 1) Рабочие условия: электропитание 220-240 В / 220 В 50/60 Гц; стандарт JIS
 2) Фонový шум уже учтен.
 3) Шум во время работы изменяется в зависимости от условий эксплуатации и условий окружающей среды.
 4) Метод измерения шума в процессе работы соответствует JISC9612.
 5) Место измерения: безэховая камера

4D139738

10 Данные об уровне шума

10 - 2 Спектр звукового давления

FXMA125A

Режим охлаждения

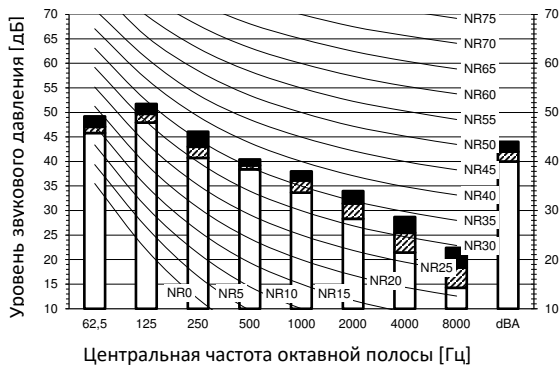

Режим нагрева

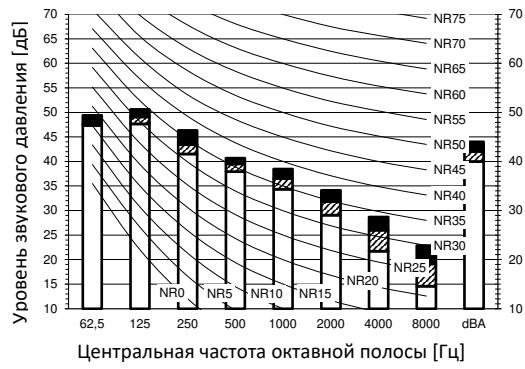

Обозначение

dBa = уровень звукового давления по шкале A (шкала A по стандарту IEC).

- A Накипь
- B Скорость вентилятора: Высокая
- C Скорость вентилятора: средняя
- D Скорость вентилятора: Низкая

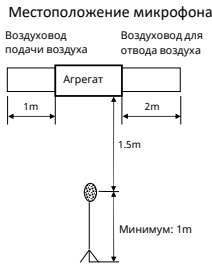

Охлаждение	Общее значение, дБ			
	A	B	C	D
dBa	44,0	42,0	40,0	

Нагрев	Общее значение, дБ			
	A	B	C	D
dBa	44,0	42,0	40,0	

Примечания

- 1) Рабочие условия: электропитание 220-240 В / 220 В 50/60 Гц; стандарт JIS
- 2) Фоновый шум уже учтен.
- 3) Шум во время работы изменяется в зависимости от условий эксплуатации и условий окружающей среды.
- 4) Метод измерения шума в процессе работы соответствует JISC9612.
- 5) Место измерения: безэховая камера

4D139739

FXMA200A

Режим охлаждения

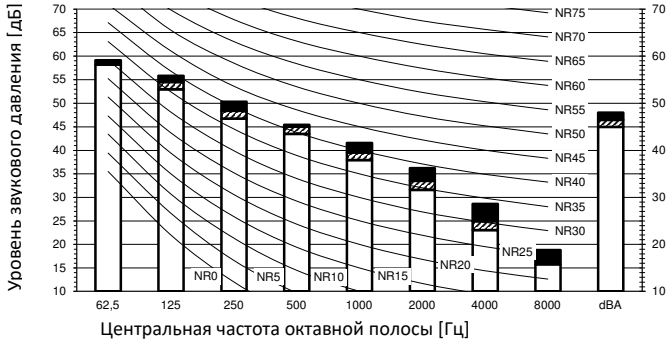

Режим нагрева

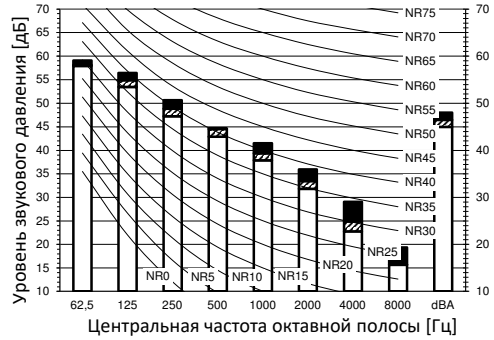

Обозначение
dBa = уровень звукового давления по шкале A (шкала A по стандарту IEC).

- A Накипь
- B Скорость вентилятора: Высокая
- C Скорость вентилятора: средняя
- D Скорость вентилятора: Низкая

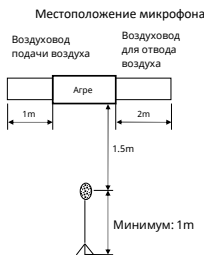

Охлаждение	Общее значение, дБ			
	A	B	C	D
dBa	48,0	46,5	45,0	

Нагрев	Общее значение, дБ			
	A	B	C	D
dBa	48,0	46,5	45,0	

Примечания

- 1) Рабочие условия: электропитание 220-240 В / 220 В 50/60 Гц; стандарт JIS
- 2) Фоновый шум уже учтен.
- 3) Шум во время работы изменяется в зависимости от условий эксплуатации и условий окружающей среды.
- 4) Метод измерения шума в процессе работы соответствует JISC9612.
- 5) Место измерения: безэховая камера

4D140667

10 Данные об уровне шума

10 - 2 Спектр звукового давления

10

FXMA250A

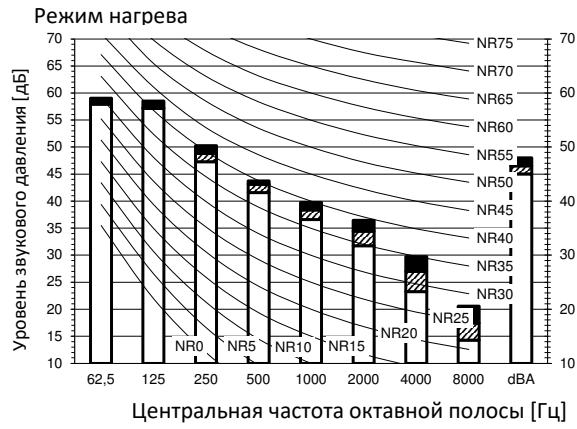
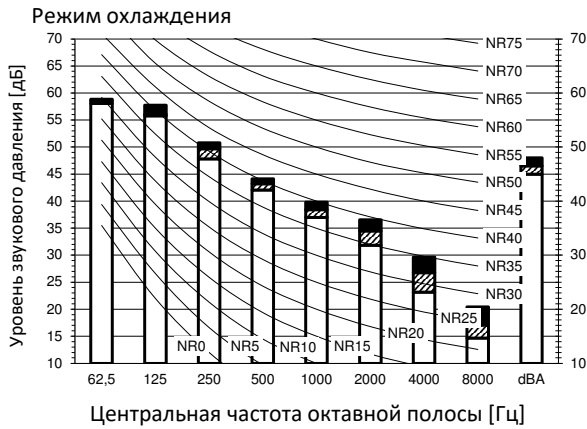

Обозначение

dBa= уровень звукового давления по шкале A (шкала A по стандарту IEC).

а Наклей

в Скорость вентилятора: Высокая

с Скорость вентилятора: средняя

о Скорость вентилятора: Низкая

Охлаждение	чение, дБ			
	A	B	C	D
dBa	48,0	46,5	45,0	

Нагрев	чение, дБ			
	A	B	C	D
dBa	48,0	46,5	45,0	

Местоположение микрофона

Воздуховод подачи воздуха Воздуховод для отвода воздуха

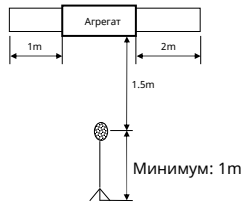

Примечания

1) Рабочие условия: электропитание 220-240 В / 220 В 50/60 Гц; стандарт JIS

2) Фонový шум уже учтен.

3) Шум во время работы изменяется в зависимости от условий эксплуатации и условий окружающей среды.

4) Метод измерения шума в процессе работы соответствует JISC9612.

5) Место измерения: безэховая камера

4D140668

11 Характеристики вентилятора

11 - 1 Характеристики вентилятора

FXMA50A

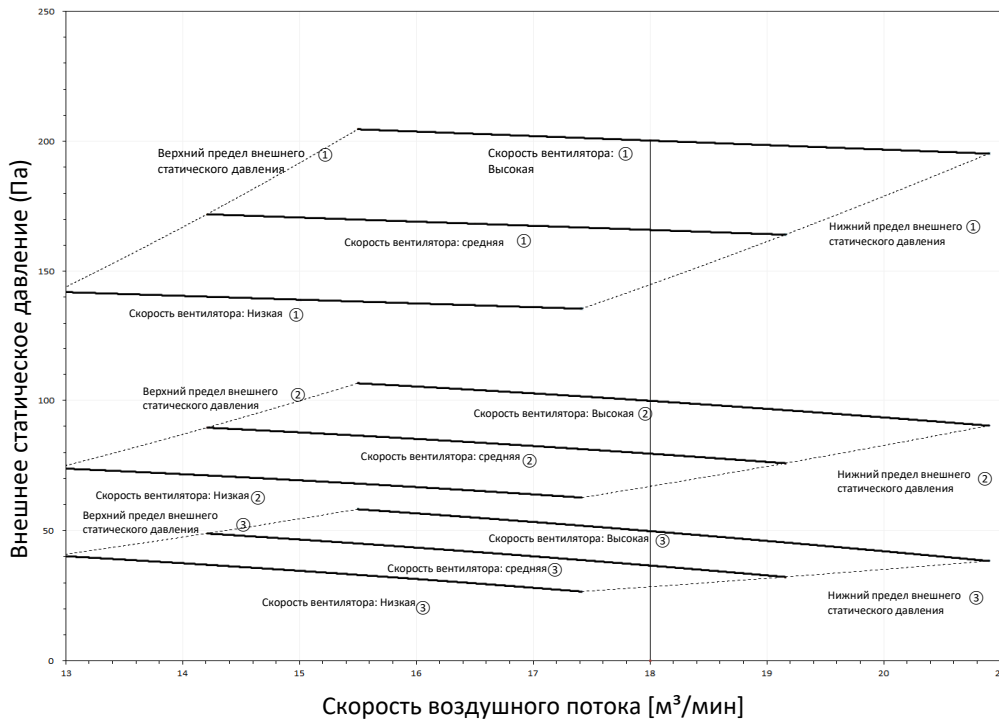

Отметка		ESP [Па]
①	Максимум	200
②	Стандарт	100
③	Минимум	50

Примечания

1. Характеристики вентилятора показаны для режима "только вентилятор".
2. ESP: Внешнее статическое давление

4D139872

FXMA50A

Местная настройка с помощью пульта дистанционного управления
 Диапазон расхода воздуха (H)

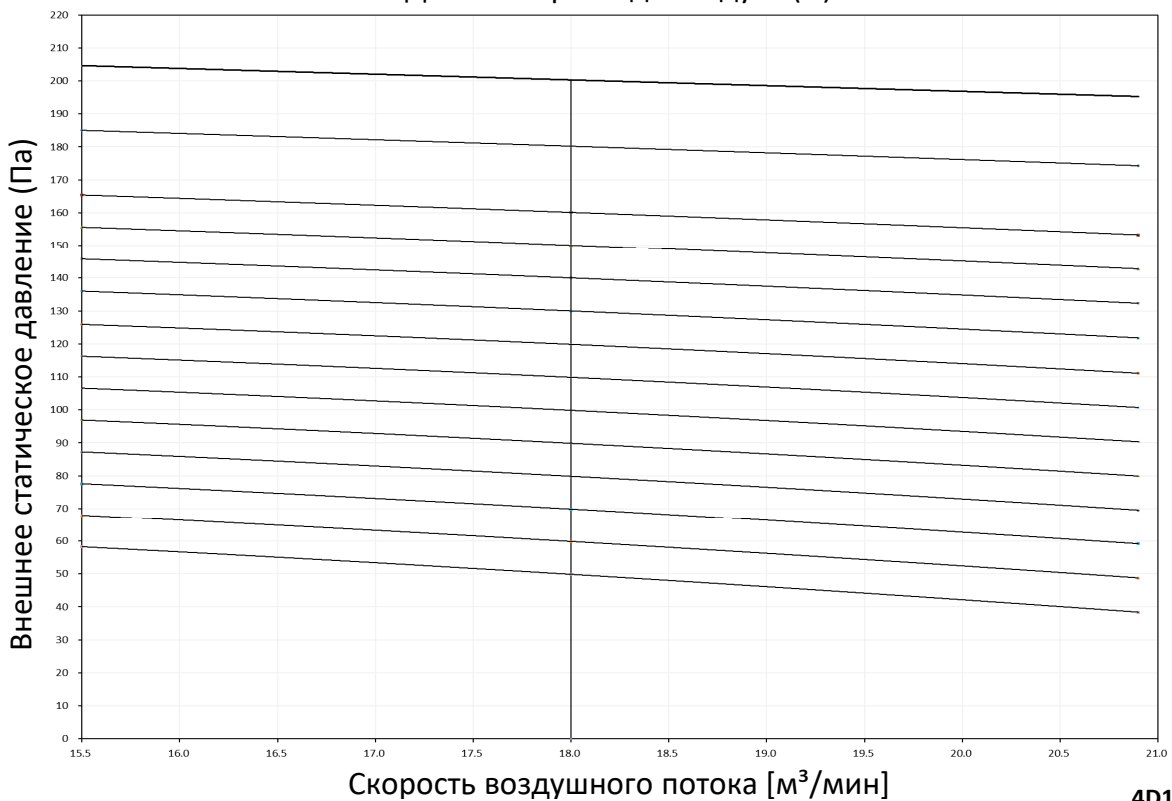

4D139872

11 Характеристики вентилятора

11 - 1 Характеристики вентилятора

11

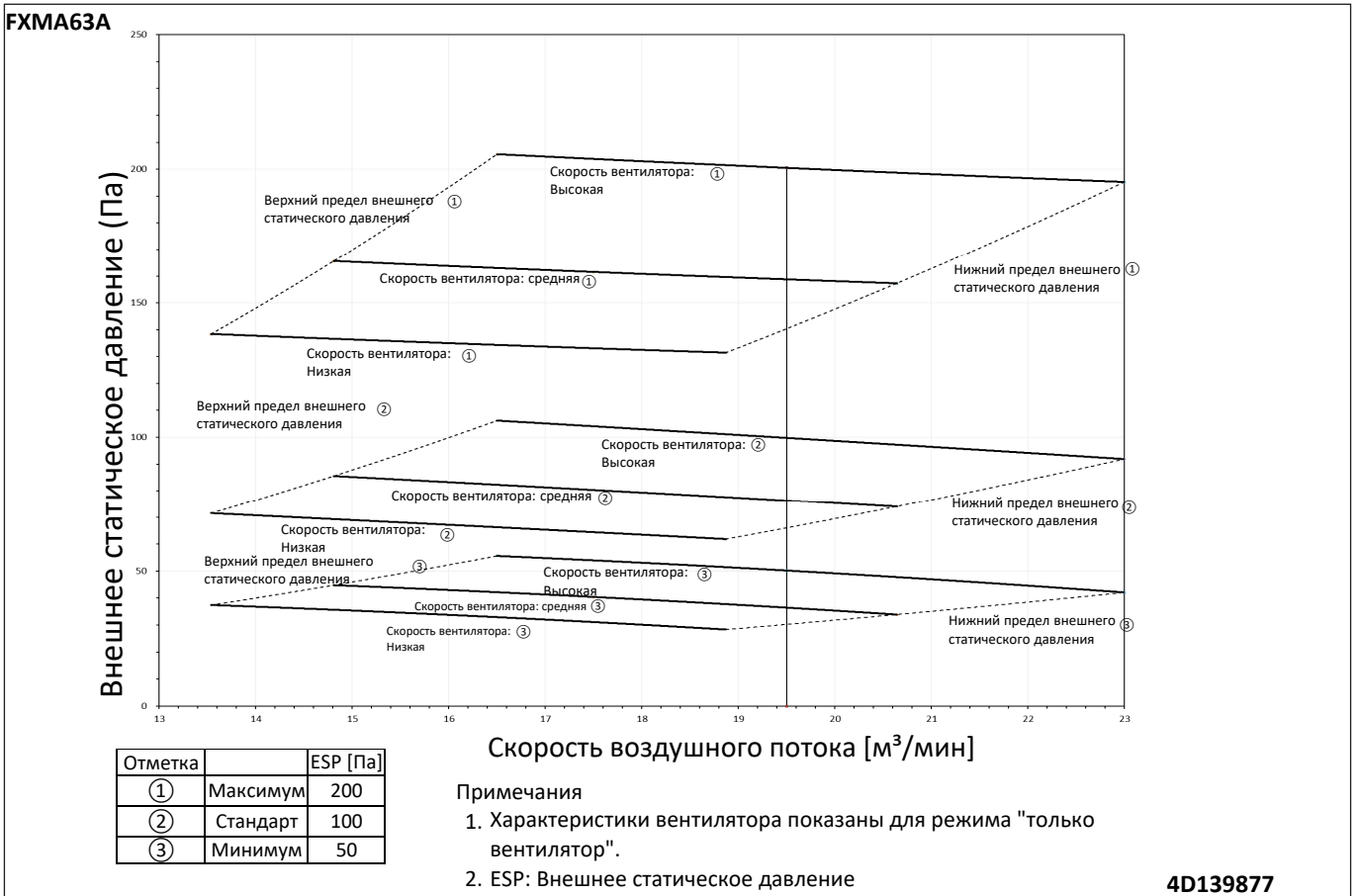
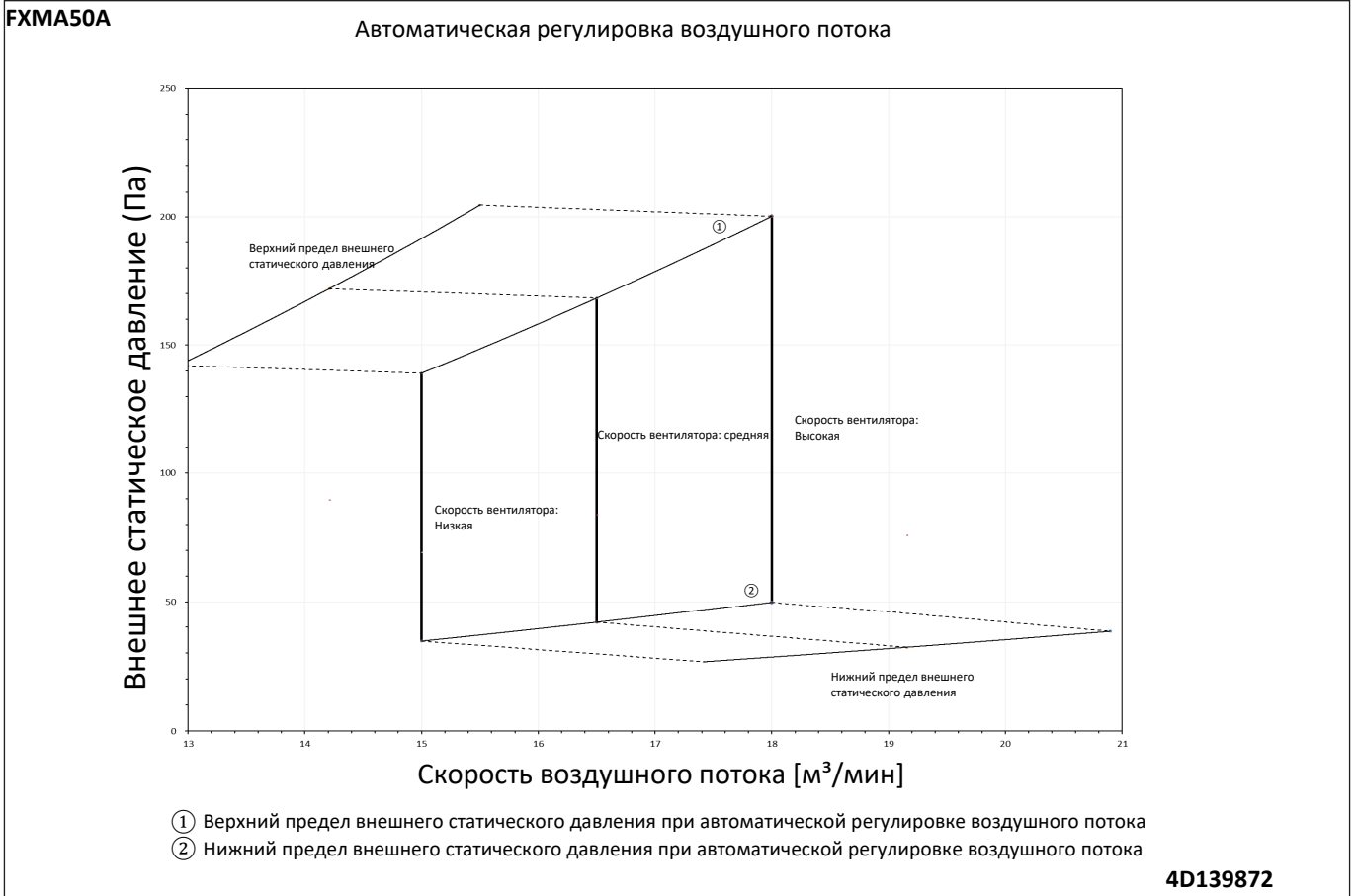

11 Характеристики вентилятора

11 - 1 Характеристики вентилятора

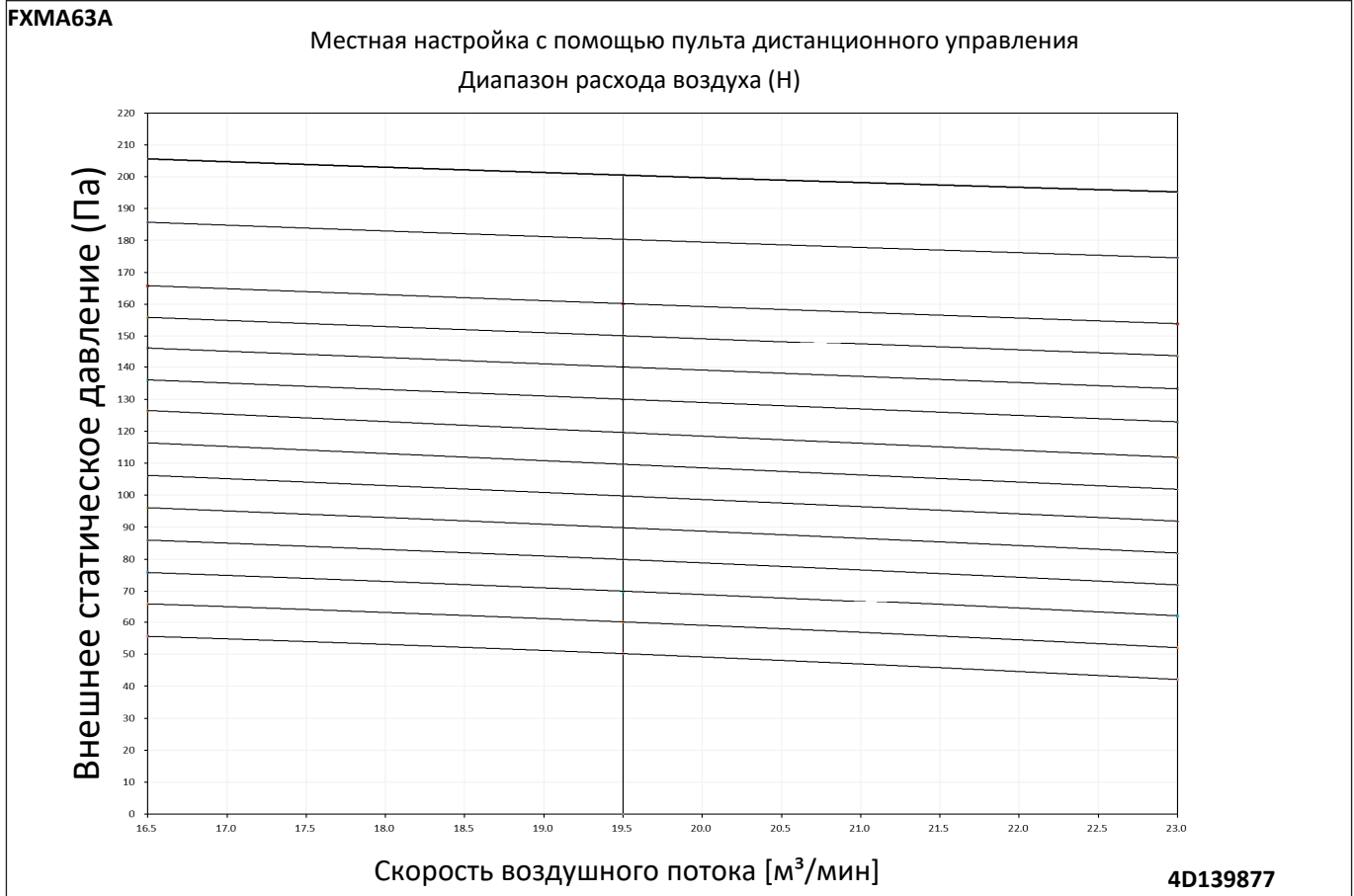

11 Характеристики вентилятора

11 - 1 Характеристики вентилятора

11

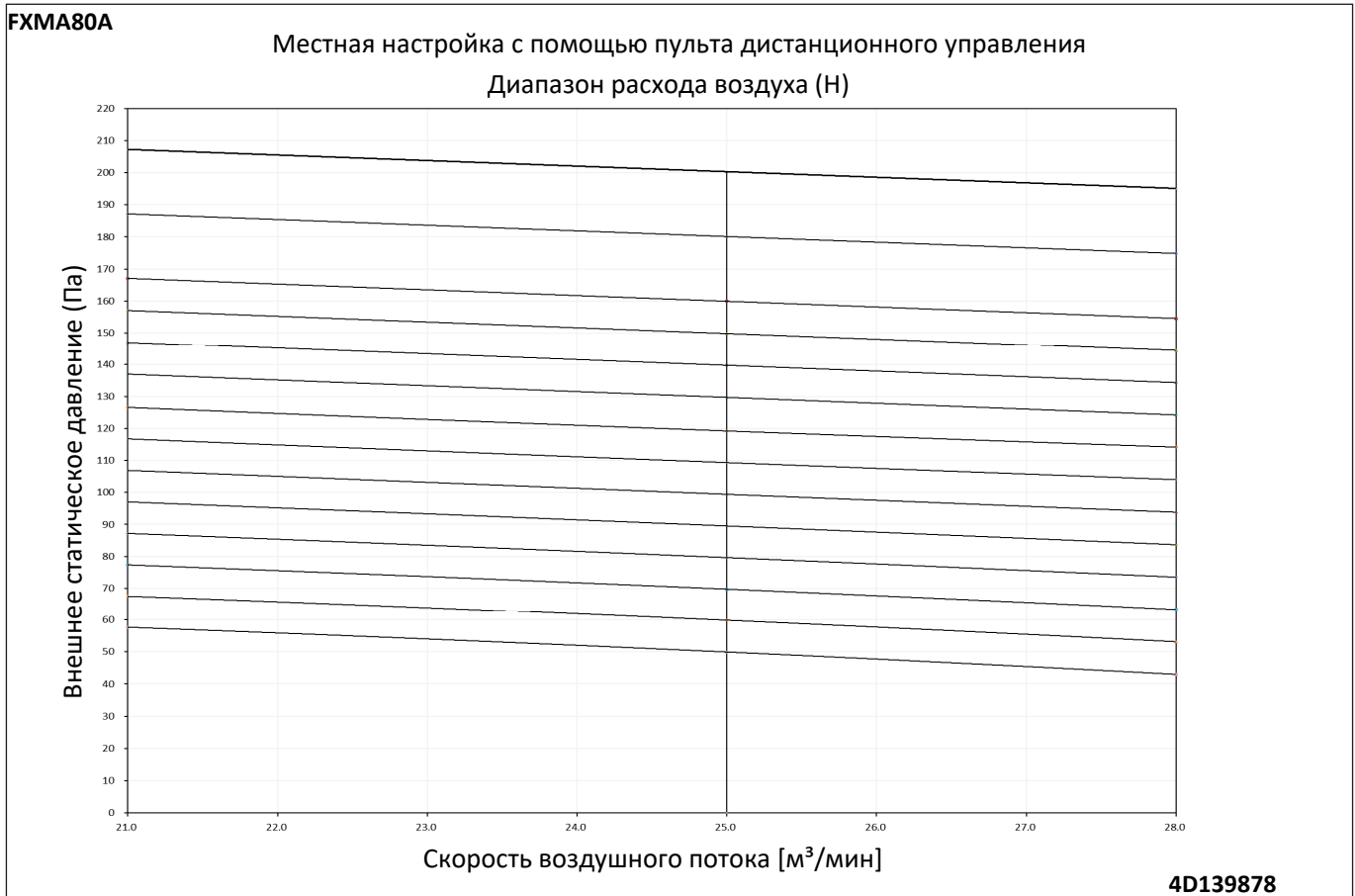
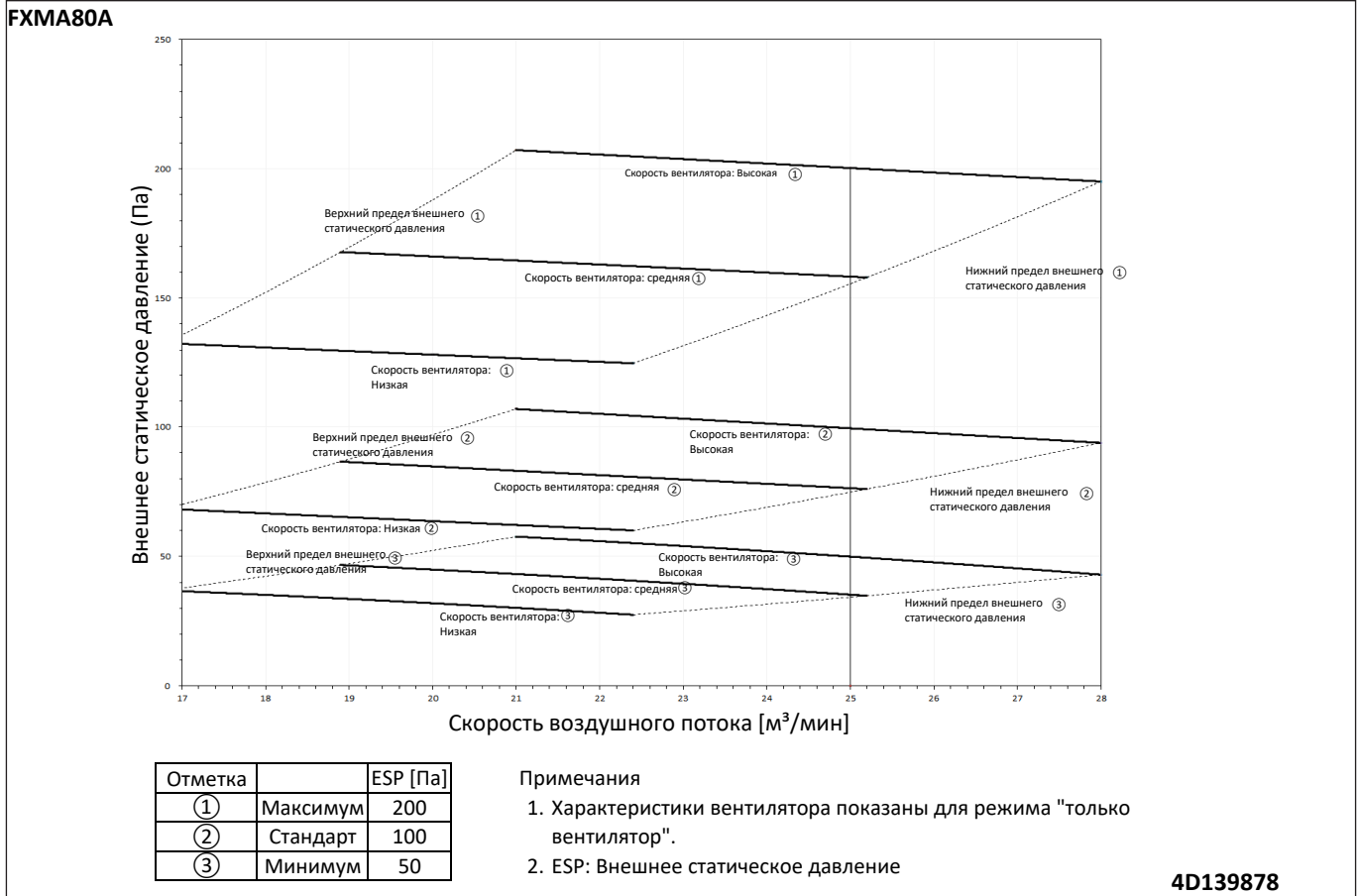

11 Характеристики вентилятора

11 - 1 Характеристики вентилятора

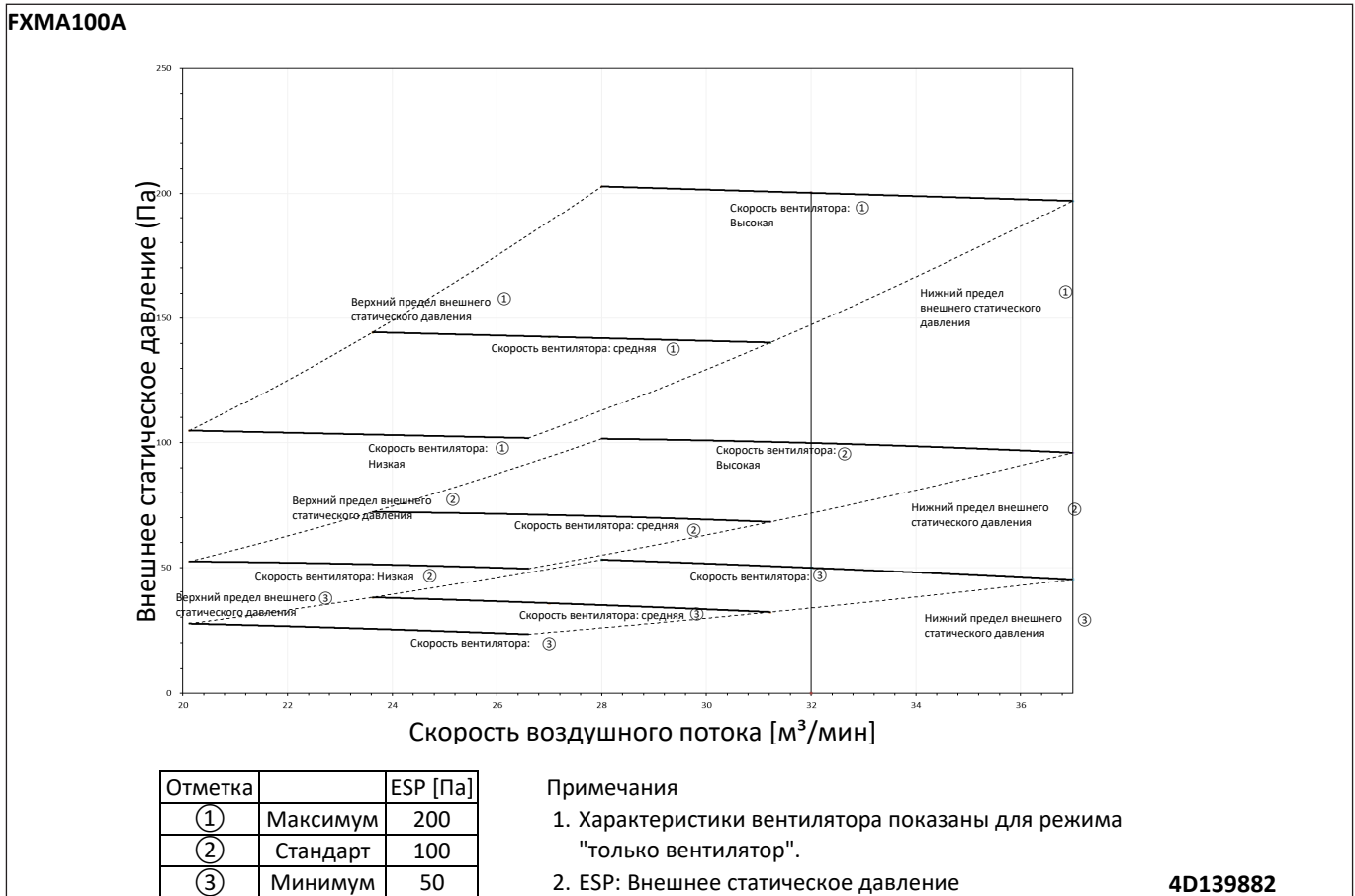
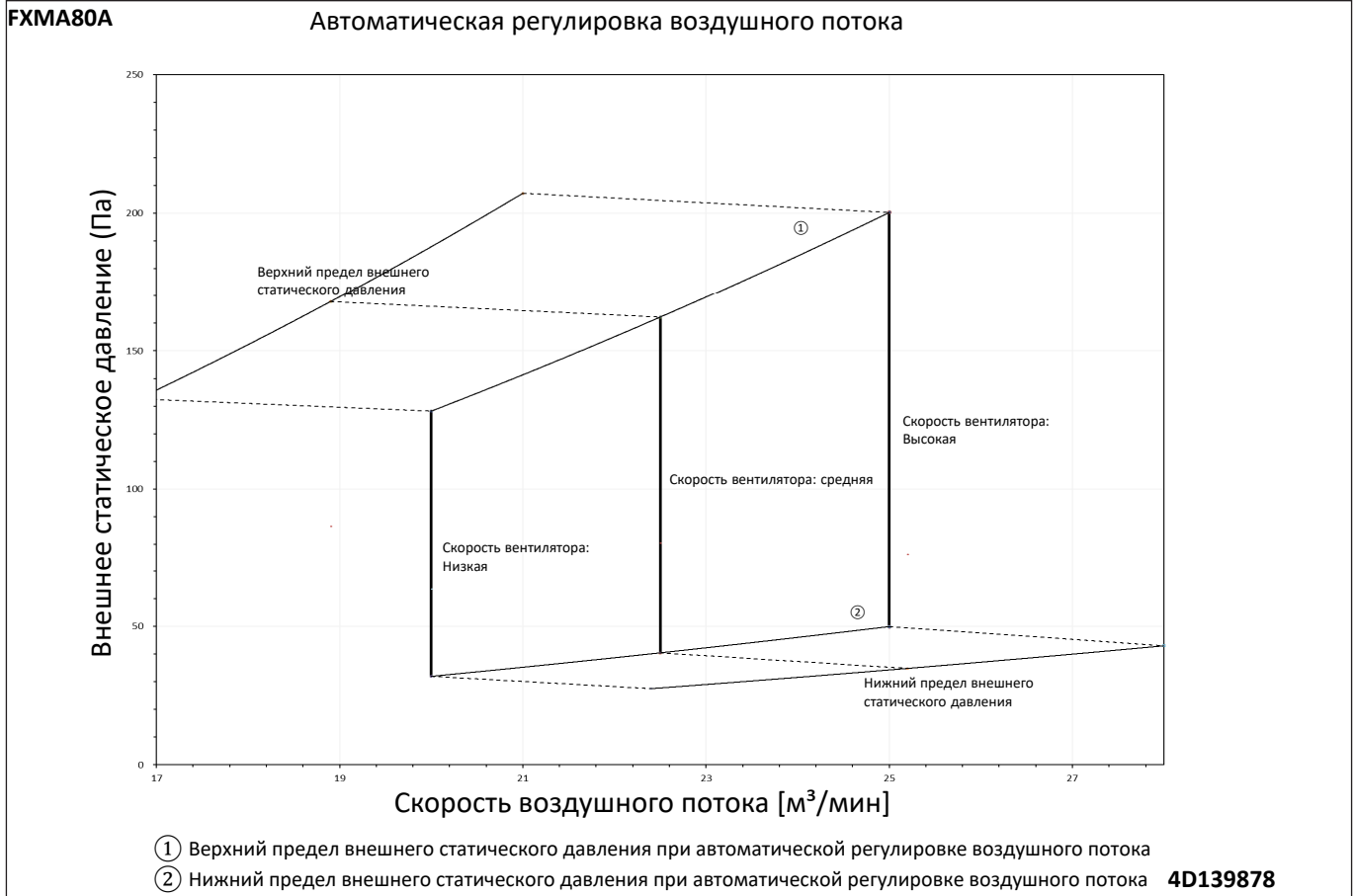

11 Характеристики вентилятора

11 - 1 Характеристики вентилятора

11

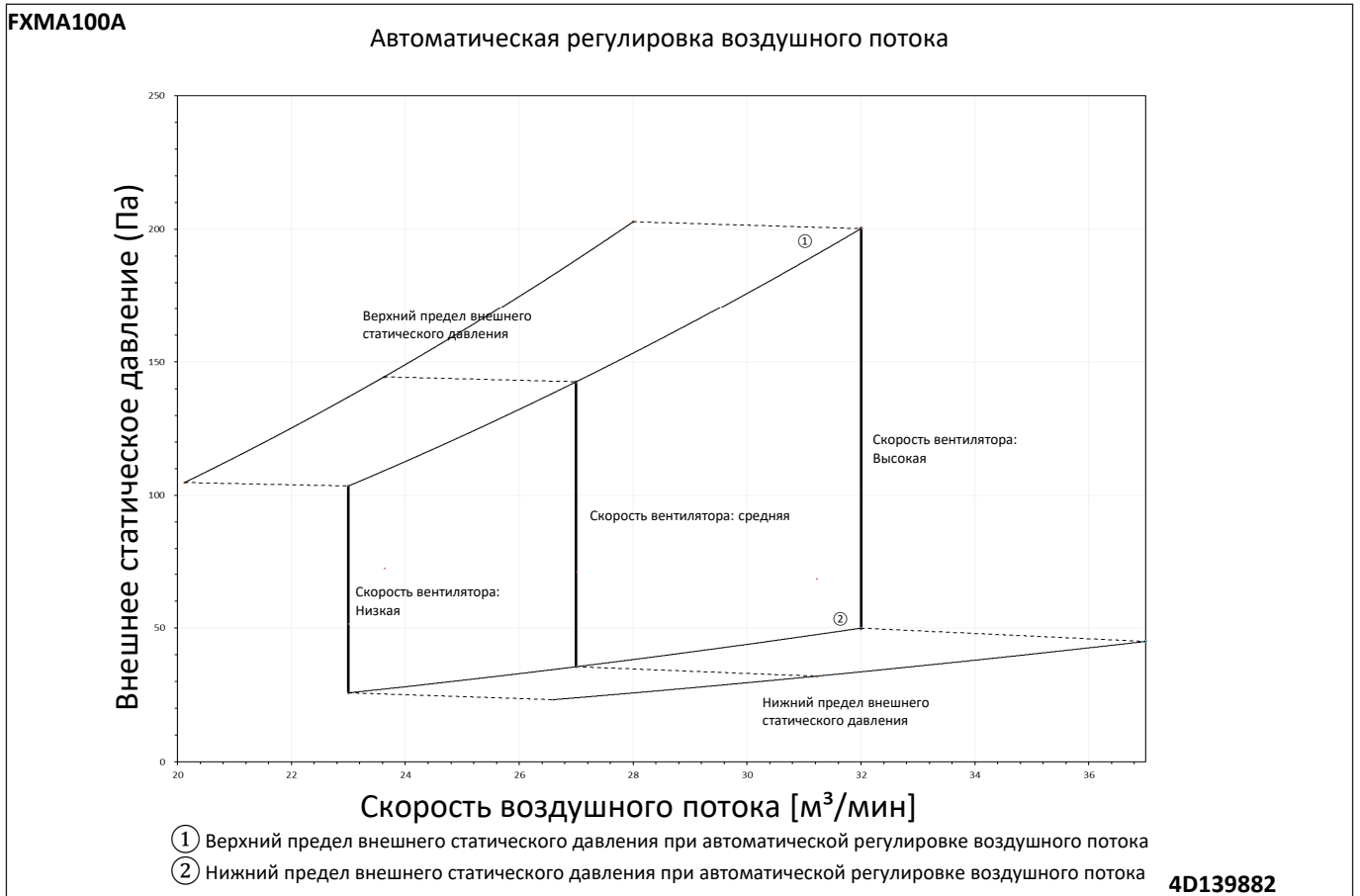
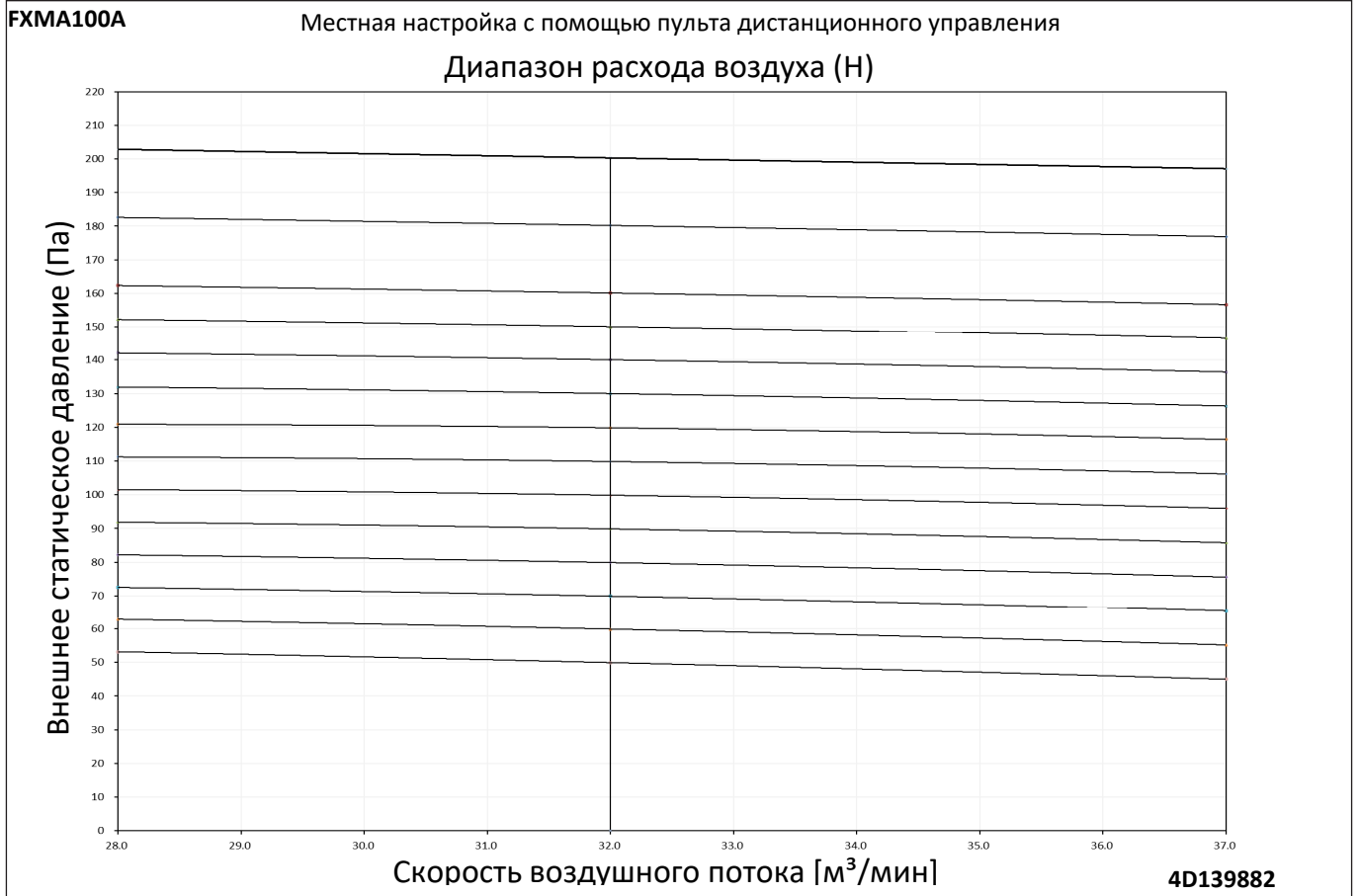

11 Характеристики вентилятора

11 - 1 Характеристики вентилятора

FXMA125A

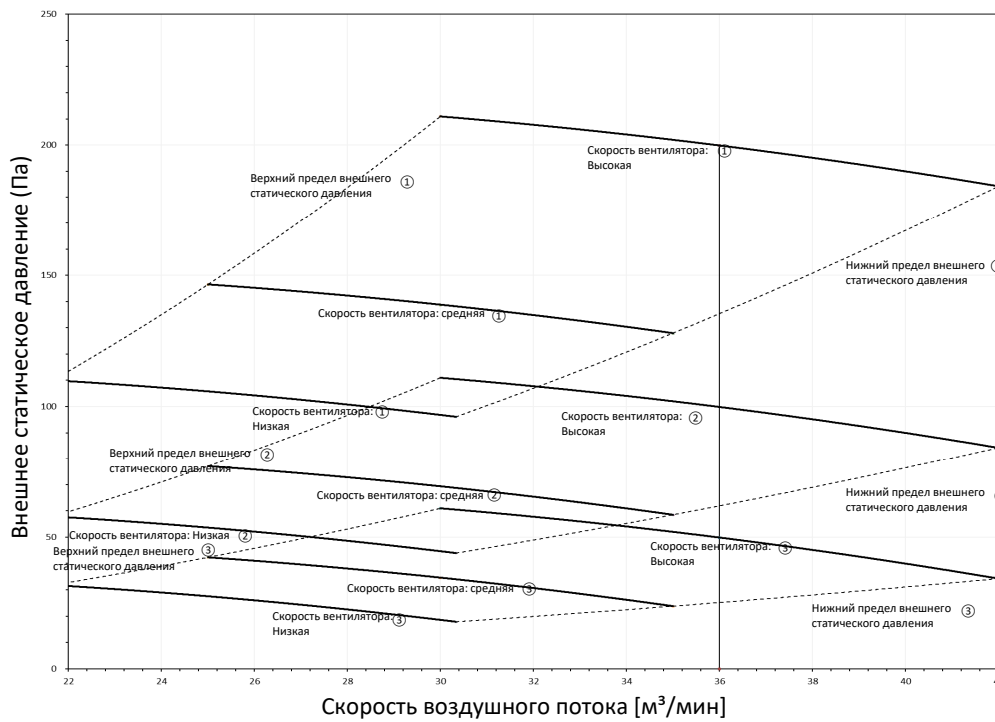

Отметка		ESP [Па]
①	Максимум	200
②	Стандарт	100
③	Минимум	50

Примечания

1. Характеристики вентилятора показаны для режима "только вентилятор".
2. ESP: Внешнее статическое давление

4D139884

FXMA125A

Местная настройка с помощью пульта дистанционного управления

Air flow rate range (H)

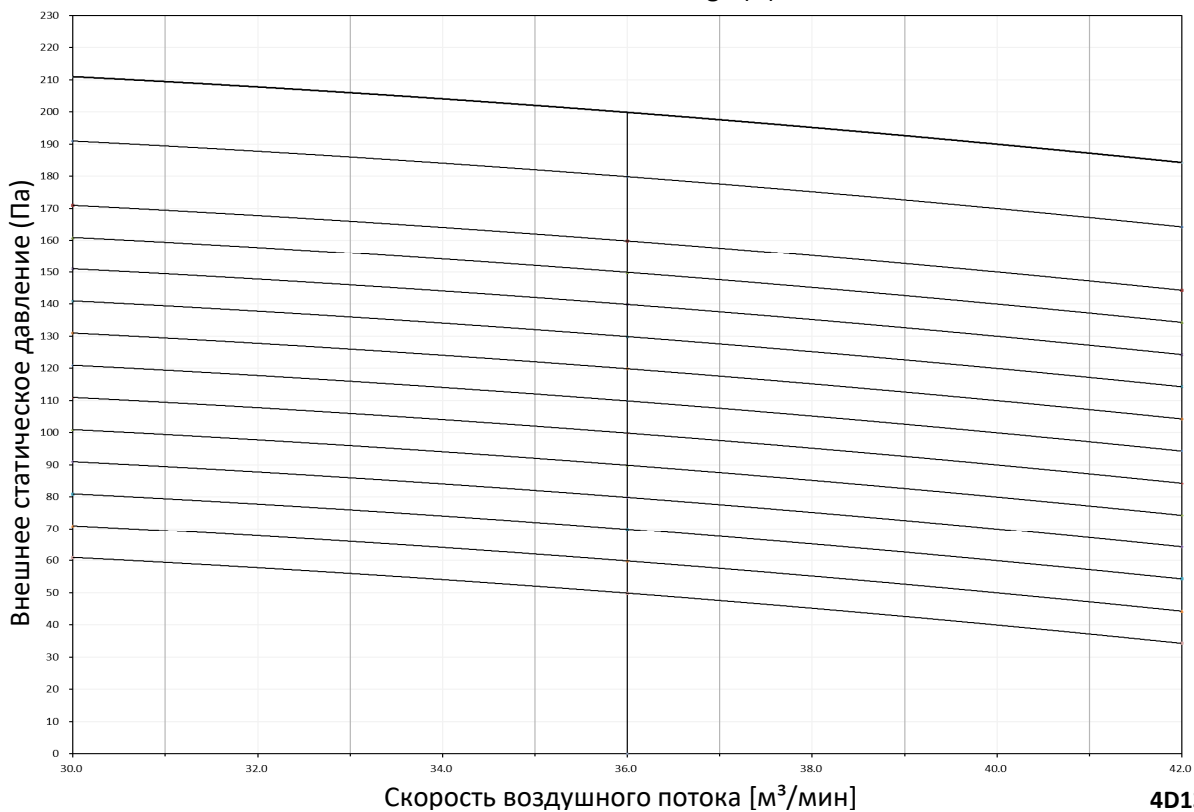

4D139884

11 Характеристики вентилятора

11 - 1 Характеристики вентилятора

11

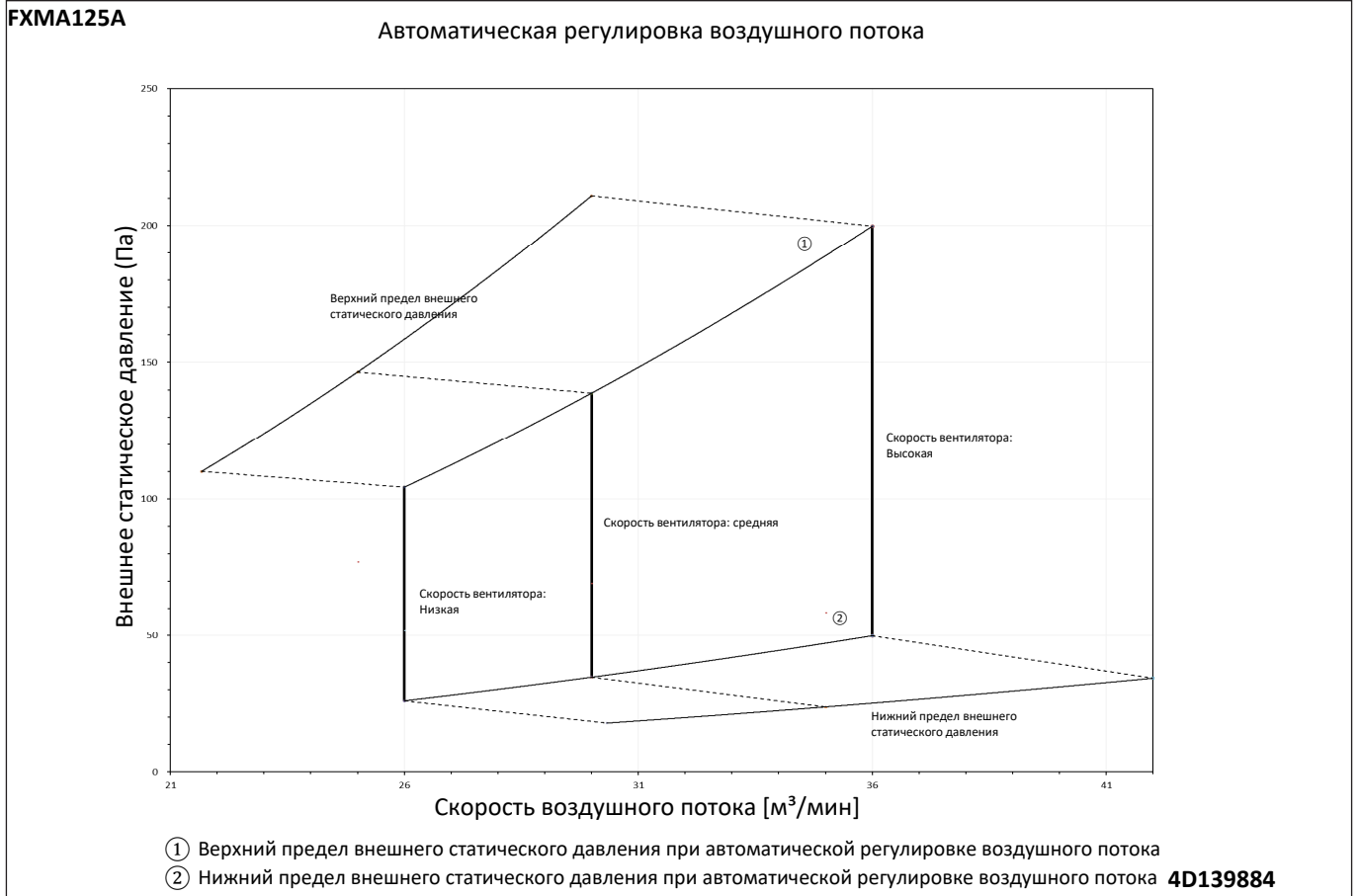

11 Характеристики вентилятора

11 - 1 Характеристики вентилятора

FXMA200A

Местная настройка с помощью пульта дистанционного управления
 Диапазон расхода воздуха (H)

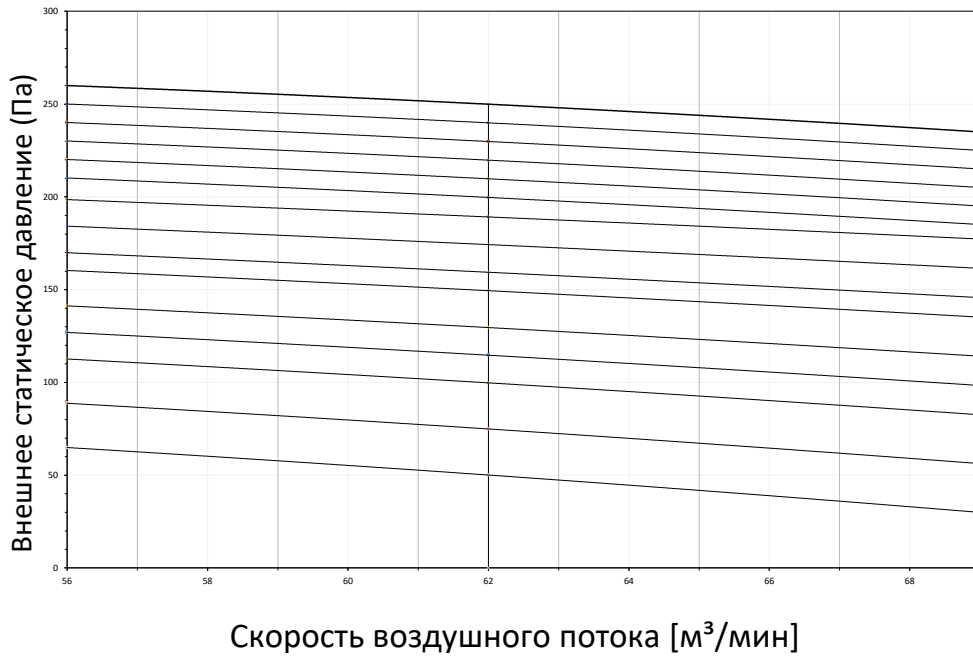

4D140823

FXMA200A

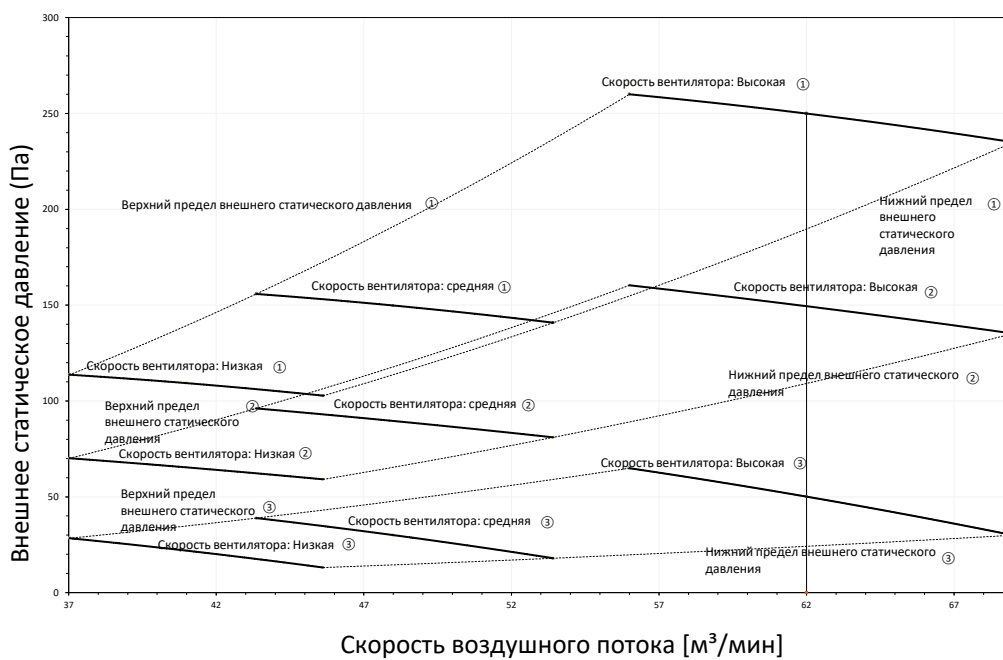

Отметка		ESP [Па]
①	Максимум	250
②	Стандарт	150
③	Минимум	50

Примечания

1. Характеристики вентилятора показаны для режима "только вентилятор".
2. ESP: Внешнее статическое давление

4D140823

11 Характеристики вентилятора

11 - 1 Характеристики вентилятора

11

FXMA250A

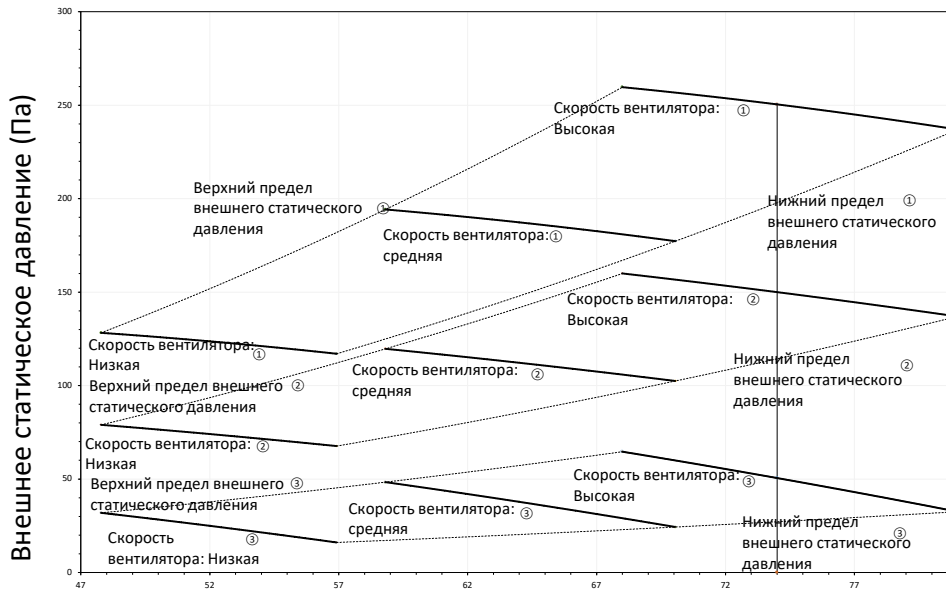

Скорость воздушного потока [м³/мин]

Отметка		ESP [Па]
①	Максимум	250
②	Стандарт	150
③	Минимум	50

Примечания

1. Характеристики вентилятора показаны для режима "только вентилятор".
2. ESP: Внешнее статическое давление

4D140824

FXMA250A

Автоматическая регулировка воздушного потока

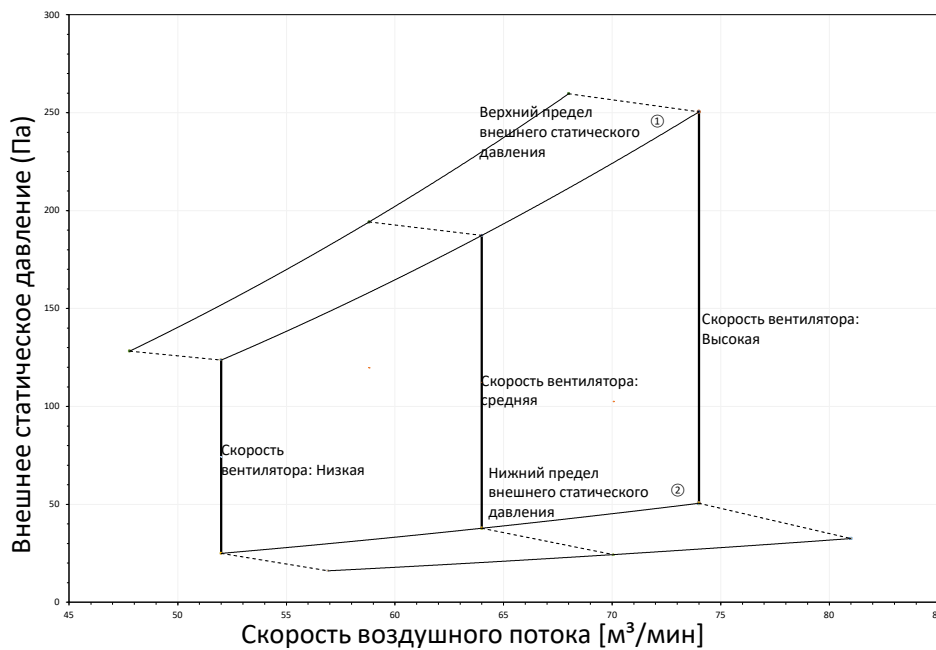

- ① Верхний предел внешнего статического давления при автоматической регулировке воздушного потока
- ② Нижний предел внешнего статического давления при автоматической регулировке воздушного потока

4D140824

11 Характеристики вентилятора

11 - 1 Характеристики вентилятора

FXMA250A

Местная настройка с помощью пульта дистанционного управления
 Диапазон расхода воздуха (H)

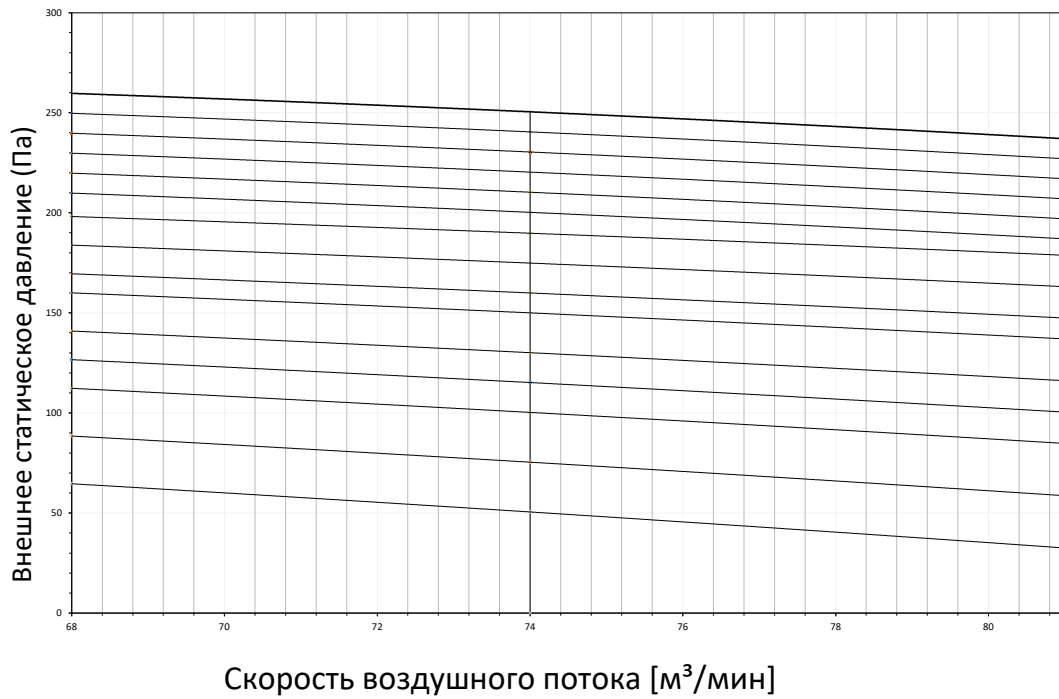

4D140824



EEDRU22A

07/2022



Настоящий буклет составлен только для справочных целей и не является предложением, обязательным для выполнения компанией Daikin Europe N.V. Его содержание составлено компанией Daikin Europe N.V. на основании сведений, которыми она располагает. Компания не дает прямую или связанную гарантию относительно полноты, точности, надежности или соответствия конкретной цели ее содержания, а также продуктов и услуг, представленных в нем. Технические характеристики могут быть изменены без предварительного уведомления. Компания Daikin Europe N.V. отказывается от какой-либо ответственности за прямые или косвенные убытки, понимаемые в самом широком смысле, вытекающие из прямого или косвенного использования и/или трактовки данного буклета. На все содержание распространяется авторское право Daikin Europe N.V.